



Toshiba légkondicionáló

Tulajdonosi kézikönyv

Beltéri egység

RAS-10PKVPG-E
RAS-13PKVPG-E
RAS-16PKVPG-E

Kültéri egység

RAS-10PAVPG-E
RAS-13PAVPG-E
RAS-16PAVPG-E

- Köszönjük, hogy megvásárolta a Toshiba szobai klímaberendezését.
- A termék biztonságos és helyes használatához kérjük, hogy használat előtt olvassa el ezt a kézikönyvet.
- Későbbi felhasználásra ezt a kézikönyvet tartsa könnyen elérhető helyen.



1121450198

Tartalom



| | |
|---|-----------------|
| Biztonsági óvintézkedések | oldal 4 |
| Feltétlenül kövesse ezeket az utasításokat..... | 4 |
| Alkatrészek megnevezése | oldal 7 |
| Beltéri egység..... | 7 |
| Kültéri egység..... | 8 |
| Tartozékok (a távvezérlőtartó felszerelése és leszerelése)..... | 8 |
| Távvezérlő..... | 9 |
| Előkészítés működés előtt és ellenőrzés | oldal 11 |
| Az elem behelyezése..... | 11 |
| Az óra beállítása..... | 11 |
| Jelküldés és jelfogadás ellenőrzése..... | 12 |
| Hi-POWER üzemmód | oldal 13 |
| Automatikus működés | oldal 14 |
| Hűtés, Fűtés, Szárítás és Csak ventilátor üzemmód | oldal 15 |
| Plazmás légtisztító | oldal 17 |
| Levegőmennyiség, Levegőirány és Zsaluk elforgatása | oldal 18 |
| A levegőmennyiség megváltoztatásakor..... | 18 |
| A levegő irányának megváltoztatásakor..... | 18 |
| A zsaluk mozgásához..... | 18 |
| A függőleges légtelítő zsaluk mozgása..... | 18 |
| Komfort légáramlás | oldal 19 |
| Széles légáramlás, Szűk légáramlás..... | 19 |
| Az időzítő működése | oldal 20 |
| Komfort alvás..... | 20 |
| Időzítő be, Időzítő ki..... | 21 |

Heti időzítő működés oldal **22**

| | |
|--|----|
| Használat a HETI IDŐZÍTŐ ezen eseteiben..... | 22 |
| A HETI IDŐZÍTŐ beállítása | 23 |
| A heti időzítő program szerkesztése | 25 |
| A HETI IDŐZÍTŐ működés kikapcsolása | 25 |
| Programok törlése | 26 |

Példa a Heti időzítő használatára oldal **27****Kedvelt működés beállítása** oldal **30**

| | |
|-------------------------------|----|
| ELŐRE BEÁLLÍTOTT működés..... | 30 |
|-------------------------------|----|

Energiatakarékosság oldal **31**

| | |
|-------------------|----|
| ECO-működés | 31 |
|-------------------|----|

Maximális áramfelvétel korlátozása : Áramfogyasztás és csendes üzemmód (Kültéri egység) oldal **32**

| | |
|---------------------------------------|----|
| Teljesítményválasztás..... | 32 |
| Csendes üzemmód (Kültéri egység)..... | 32 |

Kandalló és 8°C-os fűtési üzemmód oldal **33**

| | |
|----------------------------|----|
| Kandalló üzemmód | 33 |
| 8°C-os fűtési üzemmód..... | 33 |

A működésjelző lámpa fényességének beállítása oldal **34****Belső szárítási művelet** oldal **35****Gondozás és tisztítás** oldal **36**

| | |
|---|----|
| A megfelelő gondozás meghosszabbítja a légkondicionáló élettartamát és energiát takarít meg | 36 |
| Ha a berendezés sokáig nincs használatban..... | 37 |
| Ismételt használatba vétel..... | 37 |
| Rendszeres ellenőrzés | 37 |

Ha a kültéri egység lámpája villog oldal **38****Automatikus újraindítás** oldal **39****Olyan időben, mint most** oldal **40**

| | |
|---|----|
| Ha a távvezérlő nem áll rendelkezésre..... | 40 |
| Ha egymás közelében 2 légkondicionáló van telepítve | 40 |
| Az üzemi zajjal kapcsolatos szempontok | 40 |

Ezek nem meghibásodások oldal **41**

| | |
|---|----|
| A légkondicionáló működése és viselkedése | 41 |
| Gőz vagy kicsapódás megjelenése..... | 41 |
| Szag vagy szennyeződés | 41 |
| Működésjelző lámpa..... | 42 |
| A távvezérlő működés..... | 42 |
| Zaj hallatszik | 42 |

Biztonsági ővintézkedések

Feltétlenül kövesse ezeket az utasításokat



A készülék üzembe helyezése előtt kérjük, olvassa el figyelmesen a biztonsági előírásokat.



Ez a készülék R32 anyaggal van feltöltve.

- A kézikönyvet tartsa könnyen hozzáférhető helyen.
- A készülék üzembe helyezése előtt kérjük, olvassa el figyelmesen a biztonsági előírásokat.
- Ez a készülék üzletekben, könnyűiparban és farmokon szakemberek által, illetve közületi felhasználásra laikusok által történő használatra készült.
- Az itt felsorolt ővintézkedések VESZÉLY, FIGYELEM és VIGYÁZAT besorolásúak. Mindegyik fontos információkat tartalmaz a biztonsággal kapcsolatban. Feltétlenül olvassa el az összes ővintézkedést.

⚠ VESZÉLY

- A burkolatot ne szerelje fel, ne javítsa, ne nyissa ki vagy ne távolítsa el. Ezzel veszélyes feszültségeknek teheti ki magát. A munka elvégzésére kérje fel a forgalmazót vagy egy szakembert.
- Az áramellátás kikapcsolása nem nyújt védelmet az áramütés ellen.
- A berendezést a nemzeti villamossági előírások szerint kell telepíteni.
- A fix huzalozásba olyan eszközöket kell beszerezni, amelyek az összes pólusnál leválasztják a berendezést az áramforrásról, és legalább 3 mm-es érintkezőközzel rendelkeznek.

⚠ FIGYELEM

- Ügyeljen, hogy a testét hosszú ideig ne érje közvetlenül hideg vagy meleg levegő.
- A levegő kimeneti/bemeneti nyílásaiba ne dugja be az ujját vagy más tárgyakat.
- Rendellenesség (égett szag stb.) észlelése esetén állítsa le a légkondicionálót és kapcsolja ki az áramkör-megszakítót.
- A telepítést a forgalmazó viszonteladótól vagy ilyen berendezések felszerelésével foglalkozó szakemberektől kell kérni. A telepítéshez speciális ismeretek és készségek szükségesek. Ha a telepítést a vásárló maga végzi, tűz, áramütés, személyi sérülés vagy vízszivárgás történhet.
- A telepítéshez ne válasszon olyan helyet, ahol gyúlékony gáz szivároghat. Ha a berendezés körül gázszivárgás történhet vagy gáz halmodhat fel, tűz keletkezhet.
- Nedves kézzel ne kapcsolja BE/KI az áramkör-megszakítót, ill. ne működtesse a gombokat. Áramütést szenvedhet.

- A berendezést ne szerelje szét, ne módosítsa vagy ne helyezze át saját maga. Tűz, áramütést vagy vízszivárgás bekövetkezését kockáztatja. Javításhoz vagy áthelyezéshez kérje a forgalmazó viszonteladót vagy egy Toshiba-kereskedés szervizszolgáltatását.
- A telepítéshez ne válasszon olyan helyet, ahol sok víz vagy magas páratartalom lehet jelen, pl. fürdőszobában. A szigetelés elhasználódása áramütést vagy tüzet okozhat.
- A berendezés áthelyezése vagy javítása esetén forduljon a forgalmazó viszonteladóhoz. Ha a huzalozás összezsugorodott, akkor ez áramütést vagy tüzet okozhat.
- Meghibásodás (pl. égett szag vagy a hűtés leállása esetén) állítsa le a berendezést és kapcsolja ki az áramkör-megszakítót. A további működtetés tüzet vagy áramütést okozhat. Kérjen javítást vagy szervizelést a forgalmazó viszonteladótól vagy egy Toshiba-kereskedéstől.
- Földelési munkákat a forgalmazó viszonteladótól vagy profi beszállítóktól rendeljen meg. A nem megfelelő földelési munka áramütést okozhat. Ne csatlakoztassa a földelőhuzalt gázvezetékhez, vízvezetékhez, villámhárítóhoz vagy telefonvezetékhez.
- Ha a beltéri egység csőkimenete áthelyezés közben szabaddá válik, fedje le a nyílást. A belső elektromos alkatrészek megérintése sérülést vagy áramütést okozhat.
- Ne tegyen semmilyen anyagot (fém, papírt vagy vizet stb.) a levegőbemeneti vagy levegőkimeneti nyílásba. A ventilátor belül nagy sebességgel foroghat, vagy nagyfeszültség lehet jelen, amely sérülést vagy áramütést okozhat.

- Az áramellátáshoz független áramforrást kell használni. Nem független áramforrás használata esetén tűz keletkezhet.
- Ha a légkondicionáló berendezés nem hűt vagy nem melegít, akkor szivároghat a hűtőközeg. Forduljon a viszonteladóhoz. A légkondicionáló berendezésben használt hűtőközeg biztonságos. Normál üzemi körülmények között az anyag nem szivárog, de ha a helyiségbe kerül és hóforrással, pl. hőszugárzóval vagy tűzhellyel kerül kapcsolatba, káros reakció mehet végbe.
- Ha a belső részekbe víz vagy más idegen anyag kerül, állítsa le azonnal a berendezést és kapcsolja ki az áramkör-megszakítót. A további működtetés tüzet vagy áramütést okozhat. Javításért forduljon a forgalmazóhoz.
- Ne tisztítsa saját maga a légkondicionáló belsejét. A légkondicionáló berendezés belső tisztítását kérje a forgalmazótól. A helytelen tisztítás a műgyanta alkatrészek szivárgását vagy az elektromos alkatrészek szigetelési hibáit okozhatja, amely vízszivárgást, áramütést vagy tüzet eredményezhet.
- Ne változtassa meg a tápkábelt és óvja annak épségét. Ne csatlakoztassa a kábelt az út közepén, ill. ne használjon többszörös kimeneti elosztókábelt, amelyet más eszközök is használnak. Ennek figyelmen kívül hagyása tüzet okozhat.
- Ne tegyen nehéz tárgyakat az elektromos vezetékre, ne tegye ki magas hőnek és ne húzza azt. Ezek a tevékenységek ugyanit áramütést vagy tüzet okozhatnak.
- Ezt a berendezést nem használhatják 8 éves kor alatti gyerekek és megváltozott fizikai, érzékszervi vagy mentális képességekkel rendelkező, ill. tapasztalattal és ismeretekkel nem rendelkező személyek (beleértve a gyerekeket is), kivéve, ha felügyelet mellett dolgoznak, vagy ha tájékoztatást kaptak a berendezés biztonságos használatáról és a szóban forgó veszélyeket megértették. Gyerekek ne játszanak a berendezéssel. A tisztítást és a felhasználói karbantartást gyerekek nem végezhetik felügyelet nélkül.
- Ezt a készüléket nem használhatják megváltozott fizikai, érzékelő vagy mentális képességű személyek (a gyerekeket

is ideértve), illetve tapasztalatokkal és ismeretekkel nem rendelkezők, kivéve, ha egy biztonságukért felelős személy biztosítja a felügyeletüket vagy utasításokkal látta el őket a készülék használatáról.

- Ügyeljen arra, hogy a gyerekek ne játszanak a készülékkel.
- Ne használjon olyan hűtőközeget, amely nem azonos a pótláshoz vagy cseréhez előírt hűtőközeggel. Ellenkező esetben a szokásoshoz képest sokkal nagyobb nyomás keletkezhet a hűtőkörben, és ez a termék meghibásodásához vagy robbanásához, illetve személyi sérüléshez vezethet.

VIGYÁZAT!

- Ellenőrizze az áramkör-megszakító helyes telepítését. Helytelen telepítése esetén az áramkör-megszakító áramütést okozhat. A telepítési mód ellenőrzéséhez lépjen kapcsolatba a forgalmazó viszonteladóval vagy azzal a profi beszállítóval, aki az egységet telepítette.
- Az egység zárt térben vagy más nyílt égésterű készülékekkel együtt történő használata esetén időnként nyisson ablakot a szellőztetéshez. Az elégtelen szellőztetés az oxigénhiány miatt fulladást okozhat.
- Kerülje a működtetést magas (80% feletti) páratartalmú környezetben, pl. nyitott ajtók vagy ablakok mellett. A beltéri egységen kondenzáció léphet fel, és a képződő víz a bútorokra csepeghet.
- Ha a berendezést hosszabb ideig nem fogja használni, kapcsolja ki a főkapcsolót vagy az áramkör-megszakítót.
- Ajánlatos egy szakemberrel ellenőrzést végeztetni, ha a berendezést hosszabb időn át használták.
- Évente legalább egyszer ellenőrizze, hogy a kültéri egység szerelőtáblája nem sérült-e meg. A sérült állapot figyelmen kívül hagyása esetén a berendezés leeshet vagy átfordulhat, ami sérülést okozhat.
- Álljon egy erős létrán, amikor az elülső panel/a légszűrő felszerelését/leszerelését végzi. Ennek elmulasztása esetén a berendezés leeshet vagy sérülés történhet.
- Ne álljon a kültéri egységre, ill. ne tegyen rá semmit. A berendezés emiatt történő

leesése vagy átfordulása sérülést okozhat. A berendezés bármilyen károsodása áramütést vagy tüzet okozhat.

- Ne használjon nyílt égésterű eszközöket a légkondicionáló egységből távozó levegő közvetlen áramlási útjába. A nyílt égésterű eszközben bekövetkező elégtelen égés fulladást okozhat.
- Ne helyezzen el semmit a kültéri egység körül, ill. ne hagyja, hogy a lehullott falevelek felhalmozódjanak körülötte. A lehullott levelek miatt apró állatok hatolhatnak a berendezésbe és érhetnek hozzá az elektromos alkatrészekhez, ami meghibásodást vagy tüzet okozhat.
- Ne helyezzen el állatokat és növényeket olyan helyen, ahol a légkondicionáló berendezésből kilépő légáramlat közvetlenül érheti őket. Ez a légáramlat negatív hatással lehet az állatokra vagy a növényekre.
- Ügyeljen a kiszabadult víz elvezetésére. Ha vízvezetési eljárás nem megfelelő, akkor vízszivárgás léphet fel, és a víz károsíthatja a bútorokat. A telepítési mód helyességének ellenőrzéséhez lépjen kapcsolatba a forgalmazó viszonteladóval vagy azzal a profi beszállítóval, aki az egységet telepítette.
- Ne tegyen a berendezésre olyan edényt, pl. vázát, amely folyadékot tartalmaz. Emiatt víz kerülhet a berendezésbe és károsíthatja az elektromos szigetelést, ami áramütést okozhat.
- Ne használja speciális alkalmazási területeken, pl. ételkészítés vagy állatok tartására, ill. növények, precíziós eszközök vagy művészeti tárgyak bemutatására. Ne használja hajókon vagy más járművekben. A légkondicionáló berendezés meghibásodását okozhatja. Ezenkívül ezek az eszközök és károsodhatnak.
- Ne helyezzen elektromos készülékeket vagy bútort a berendezés alá. Vízcseppek hullhatnak rájuk, ami meghibásodást vagy károsodást okozhat.
- Tisztítás közben le kell állítani a berendezést és ki kell kapcsolni az áramkör-megszakítót. Mivel a belső ventilátor nagy sebességgel foroghat, sérülést okozhat.

- A fő légkondicionáló berendezést ne tisztítsa vízzel. Áramütést szenvedhet.
- Az elülső panel/a légszűrő megtisztítása után törölje le a vizet és szárítsa meg az elemeket. A visszamaradt víz áramütést okozhat.
- Az elülső panel eltávolítása után ne érintse meg a berendezés fém alkatrészeit. Sérülés történhet.
- Ne érintse meg a berendezés levegőbemeneti részét vagy az alumíniumbordákat. Sérülés történhet.
- Ha mennydörgést hall és villámlás is előfordulhat, állítsa le a berendezést és válassza le az áramkör-megszakítót. Villámcsapás esetén a berendezés meghibásodhat.
- A gyártó nem vállal semmilyen felelősséget azokért a károkért, amelyek a jelen útmutatóban foglaltak figyelmen kívül hagyásából adódnak.
- A távvezérlő elemei:
 - Behelyezéskor ügyelni kell a helyes polarításra, (+) és (-).
 - Nem szabad újratölteni.
 - Ne használjon olyan elemeket, amelyeken a feltüntetett „Ajánlott felhasználási időszak” eltelt.
 - Az elhasznált elemeket ne tartsa a távvezérlőben.
 - Ne használjon együtt különböző típusú elemeket, és ne használjon együtt régi és új elemeket.
 - Az elemeket ne forrassa közvetlenül.
 - Az elemeket ne zárja rövidre, ne szedje szét, ne melegítse fel vagy ne dobja tűzbe. Ha az elemek selejtezése nem megfelelően történik, azok felrobbanhatnak vagy tüzet vagy sérüléseket okozó szivárgások fordulhatnak elő. Ha a folyadékkal érintkezik, alaposan mossa le vízzel. Ha a folyadék a berendezést eléri, törölje le a közvetlen érintkezés elkerülésére.
 - Ne tárolja kisgyermek közelében. Az elem lenyelése esetén azonnal forduljon orvoshoz.
- A gyártó nem vállal semmilyen felelősséget azokért a károkért, amelyek a jelen útmutatóban foglaltak figyelmen kívül hagyásából adódnak.

Alkatrészek megnevezése

Beltéri egység

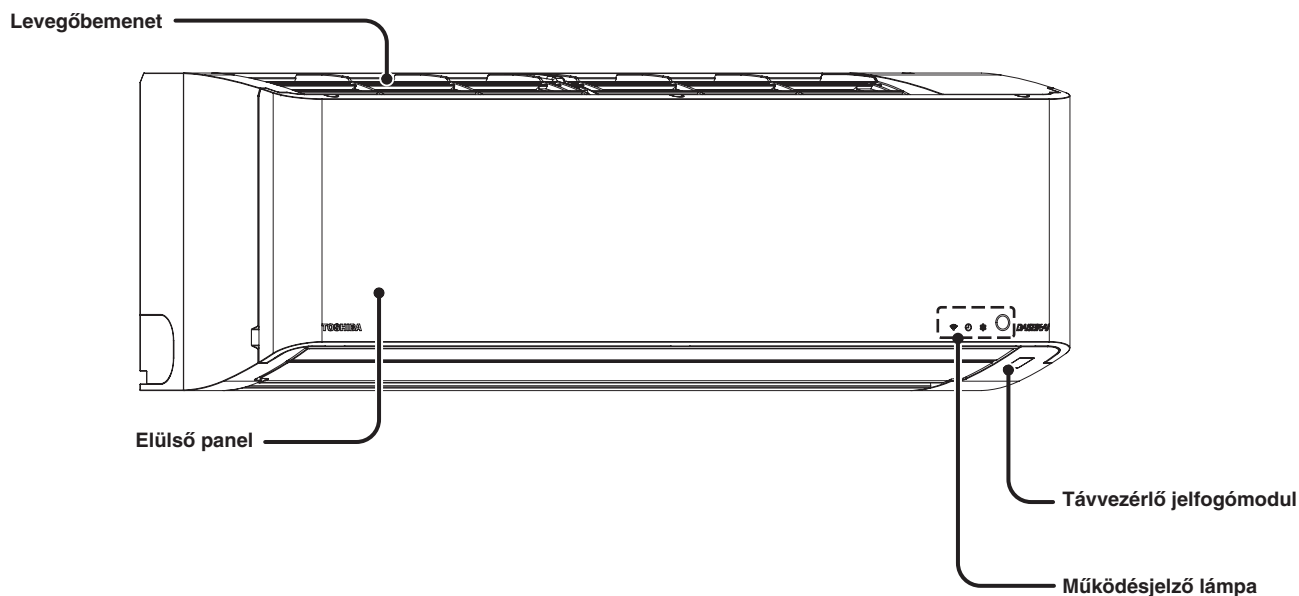

Ha az elülső panel nyitva van

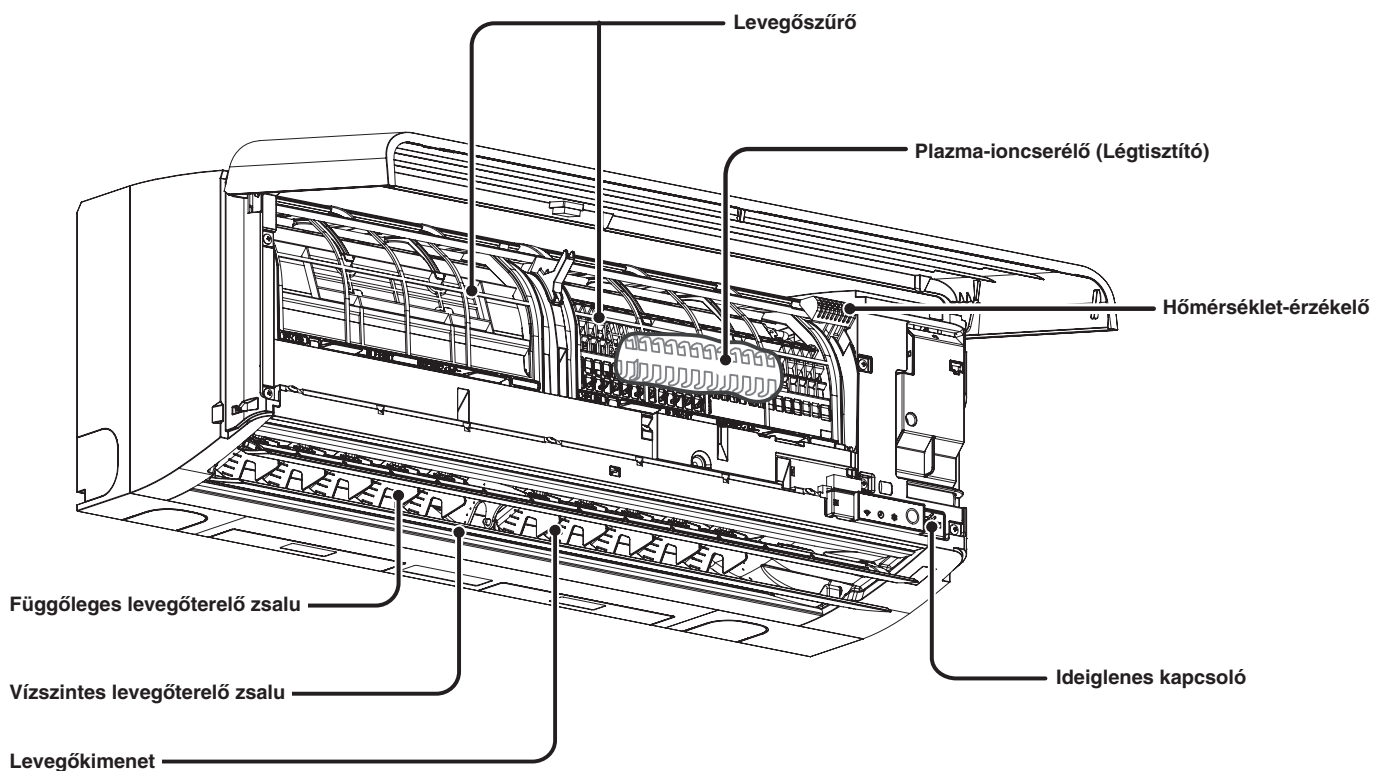

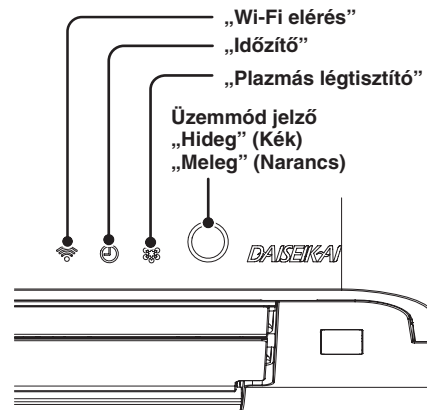
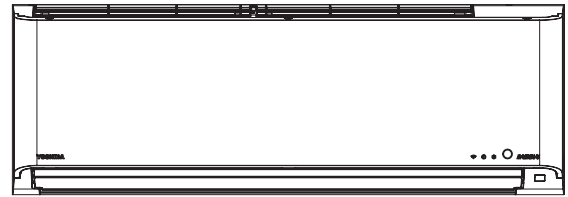
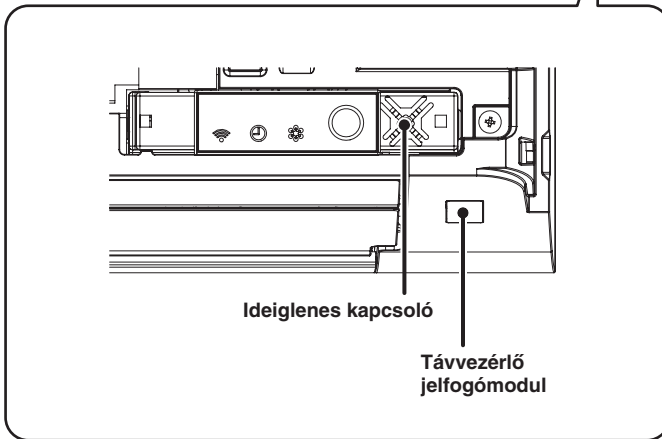
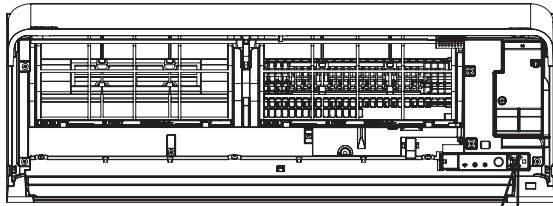

※ Tartozékként kapható vezeték nélküli LAN csatlakozóadaptert igényel.

Külső egység

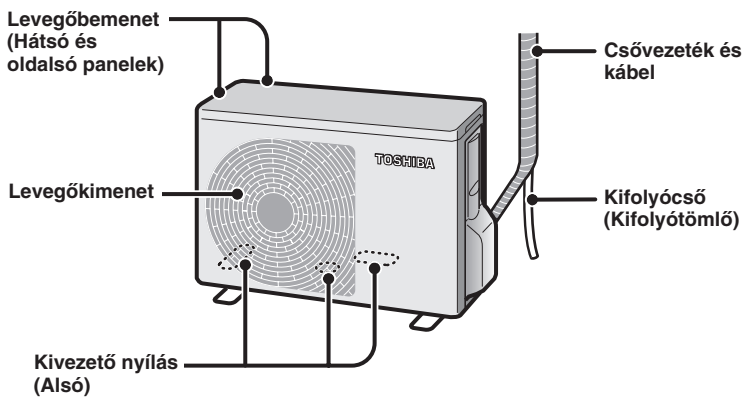

Tartozékok

Távirányító



Távirányító tartója



Szárazelemek (2 db)
AAA alkáli szárazelemek

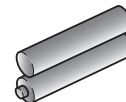

Rögzítőcsavarok a távirányító tartójához (2 db)

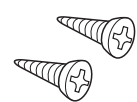

A távirányító tartó felszerelése.

A távirányító tartót a falra vagy az oszlopra szerelje fel a távirányító tartóhoz mellékelt rögzítőcsavarokkal.

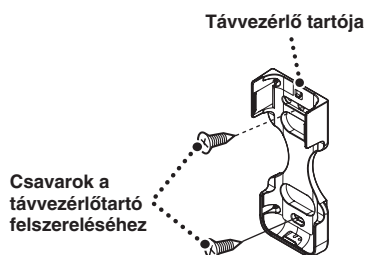

A távirányító tartó felszerelése/leszerelése.

Illessze be a távirányító tartó nyúlványát a távirányító alján lévő nyílásba, majd állítsa be, miközben a nyíl irányába nyomja. A leszerelés fordított sorrendben történik.

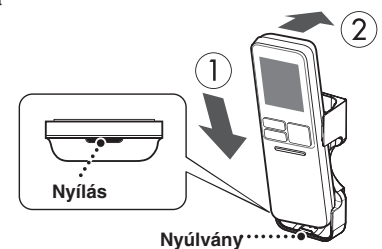

Alkatrészek megnevezése (folytatás)

Távvezérlő

Jeladó rész

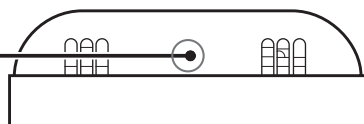

Memória és felhasználói beállítás visszahívó művelet



Indítás és leállítás

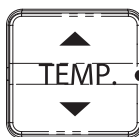

A hangjelzés fajtája

Amikor a beltéri egység megkapja a jelet a távvezérlőtől, felhangzik a jelfogadó hangjelzés.

- PiMűködés, váltás
- PiLeállítás
- PiPiFigyelmeztetés

Há figyelmeztetés ● PiPi **hallatszik**, az azt jelenti, hogy az üzemi beállítás visszatér a dátumponthoz.

(Példa) Hőmérséklet beállításakor.

↔ 22°C ↔ 23°C ↔ 24°C ↔ 25°C ↔ 26°C ↔
Pi Pi Pi Pi Pi

Dátumpontok

| | | | |
|-----------------|-------------|------------------------|-----------------|
| Hőmérséklet | 24°C | Elforgatás | Mégse |
| Levegőmennyiség | Automatikus | Vízszintes levegőirány | Egyenes |
| Légáramlat | Mégse | Függőleges levegőirány | Alsó határérték |

A távvezérlő burkolatának kinyitása

Húzza maga felé, miközben kissé megnyomja a burkolat felső részét.





Távvezérlő nyitott burkolattal

Minden kijelzőhöz tartozik magyarázat.

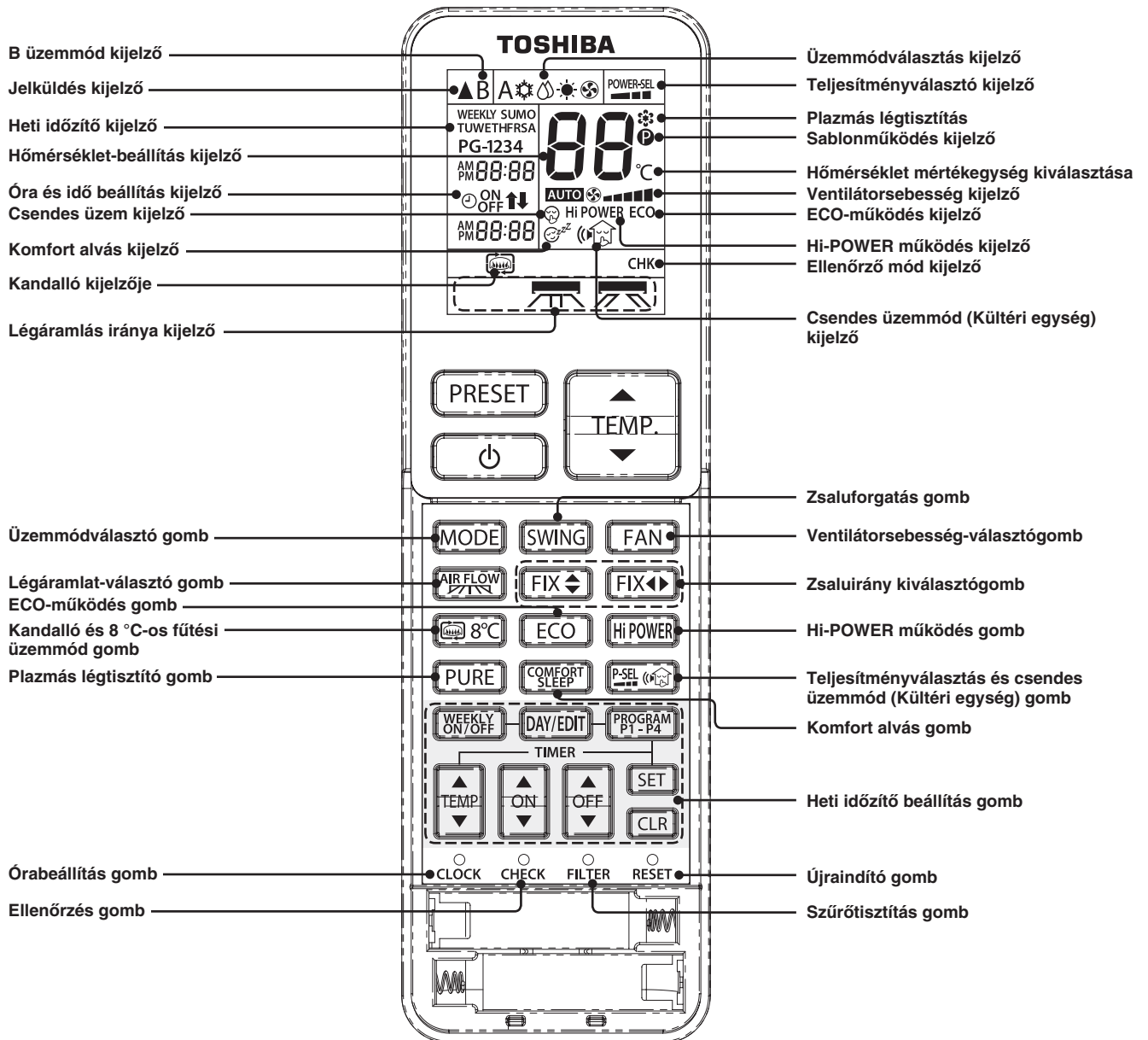

Megjegyzések

- Ne ejtse le vagy ne csepegjen bele víz.
- Ne tegye olyan helyre, ahol a hőmérséklet emelkedik vagy csökken (ne legyen kitéve pl. közvetlen napfénynek, ne legyen tűzhely mellett, tévékészüléken, forró padlón vagy ablak mellett).
- Ha a távvezérlő más elektromos készülékekre is hatással van, szigetelje el a készülékeket vagy kérje a forgalmazó tanácsát.
- Ha a beltéri egység közelében fluoreszkáló fényforrás található, akkor lehet, hogy a távvezérlő nem jut el az infravörös érzékelőhöz, és befolyásolja a légkondicionáló BE/KI működését.
- Ne dugjon hegyes tárgyat vagy pálcát a nyílásba.

Előkészítés működés előtt és ellenőrzés

Távvezérlő

Az elem behelyezése

- 1 Vegye le a burkolatot, és tegyen be AAA alkáli szárazelemeket

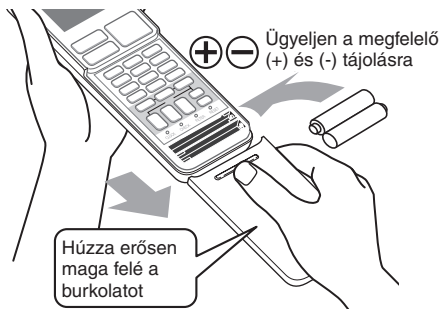

- 2 Nyomja meg a CLOCK (Óra) gombot

- Állítsa be az időt a jobb oldali „Az óra beállítása” című rész szerint.



- 3 Tegye vissza a burkolatot

Az óra beállítása

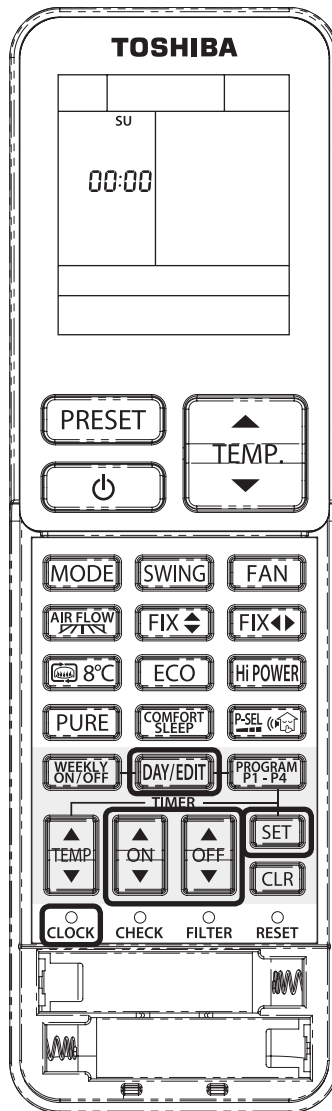

- 1 Nyomja meg a CLOCK (Óra) gombot



- 2 A „Nap” beállítása



- A „SU” (Vasárnap) felirat villog, és minden gombnyomásra a következő napra változik.

- 3 Az „Idő” beállítása

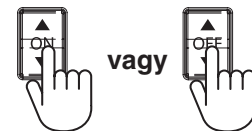

- Ha egyszer megnyomja, az idő 1 perccel változik. Ha folyamatosan nyomva tartja, az idő 10 perces ugrásokkal változik.

- 4 „Idő” nyugtázása

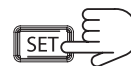

Megjegyzések

- A szárazelem élettartama normál használat mellett kb. 1 év.
- Az elemet ki kell cserélni, ha a beltéri egység nem ad hangjelzést, vagy ha nem sikerül a kívánt funkció kiválasztása.
- Az elemek kicserélésekor használjon 2 új, azonos típusú, AAA méretű alkáli szárazelemet.
- Ha 1 hónapig vagy hosszabb ideig nem használja, a meghibásodás elkerülése érdekében vegye ki az elemeket.

Beltéri egység

Kapcsolja be az áram főkapcsolót

- Az áramellátás bekapcsolása után 3 percig tart a működés előkészítése. Ezen időszak alatt az üzemelést jelző lámpa világít. A kompresszor azonban nem indul el.

Jelküldés és jelfogadás ellenőrzése

Írányítsa a távvezérlőt a beltéri egység távvezérlő jelfogó modulja felé.



- A jel megfelelő vételét a fogadást jelző hang és a működést jelző lámpa világítása nyugtázza.
- A  gomb megnyomásakor hallható a fogadást jelző gomb, és a működés leáll.

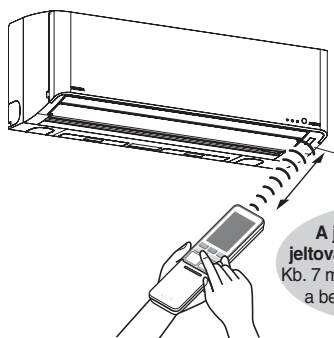

A jelfogadás és a jeltovábbítás távolsága.
Kb. 7 m pontosan szemben a beltéri egység előtt.

- Ellenőrizze, hogy a jel átvitele és fogadása megtörtént-e a telepített pozícióban, ha a távvezérlő a távvezérlőtartóhoz van rögzítve.



Megjegyzések

- A távvezérlővel ellenőrizze, hogy a beltéri egység megkapja-e a jelet. Nem lehetséges a működés, ha függönyök vagy tolóajtók akadályozzák a jel útját.
- A jelküldés és a jelfogadás távolsága kisebb, ha erős fény, pl. napfény befolyásolja a jel küldésének és fogadásának körülményeit a fő egységnél.
- A jelátvitel és a jelfogadás távolsága kisebb, ha a távvezérlőt a fő egységhez képest rézsútos irányból használják.

Hi-POWER üzemmód



A helyiség hőmérsékletének és a levegőáramlásnak az automatikus szabályozása a gyorsabb hűtés vagy fűtés érdekében (a DRY és a FAN ONLY üzemmódot kivéve)

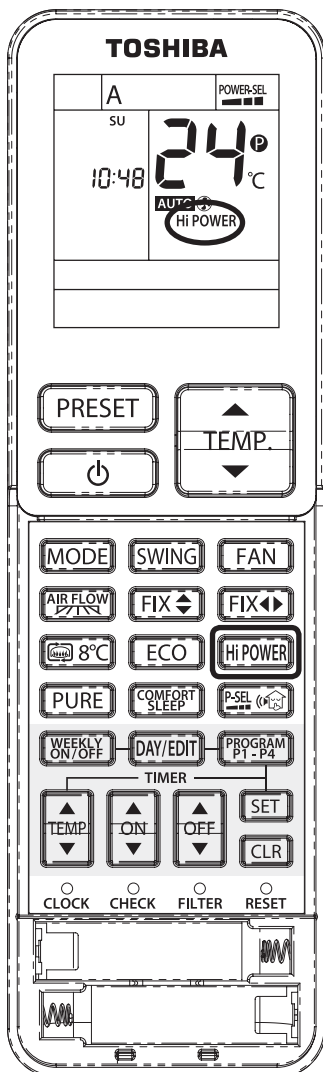

Hi-POWER üzemmód



- A Hi-POWER felirat jelenik a távirányító kijelzőjén.

Automatikus működés



A légkondicionáló kiválasztja a hűtő vagy fűtő programot.

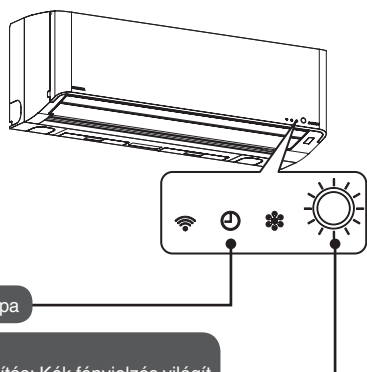

Időzítő lámpa

Üzem mód
Hűtés/Száritás: Kék fényjelzés világít
Fűtés: Narancs fényjelzés világít

Ha **PiPi** jelzés hallható, az azt jelenti, hogy az üzemi beállítás visszatér a dátumponthoz. oldal 9

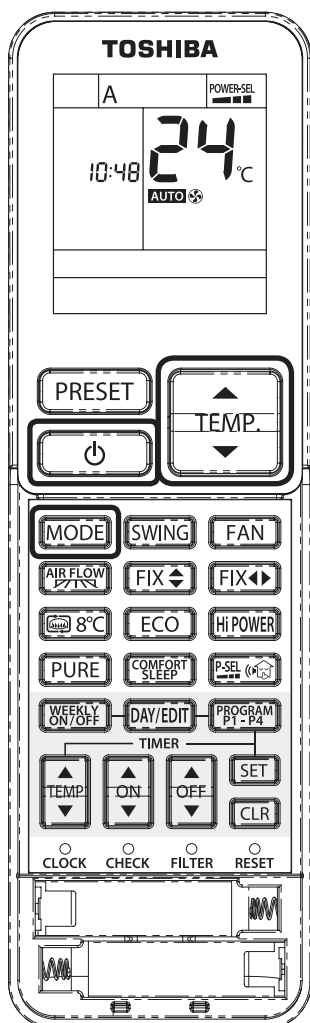

Amikor az automatikus működés elindul, válassza az **A** beállítást

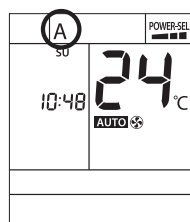

- A levegőáramlást az Ön igényei szerint lehet beállítani.

Leálláskor.

- Leállítás után megkezdődik a belső szárítás. (a TIMER lámpa bekapcsol)
- ※ Ha a működési idő kevesebb mint 10 perc, a műveletre nem kerül sor.

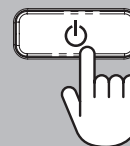

A hőmérséklet változtatása **HŐMÉRSÉKLET**

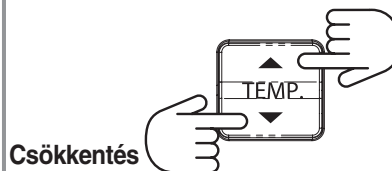

- **Növelés** 1°C-kal változik, ha egyszer megnyomja. Folyamatosan változik, ha folyamatosan nyomva tartja.
- A lehetséges hőmérsékleti tartomány 17°C és 30°C közötti.

PiPi hallható 24°C elérésekor.

Hűtés, Fűtés, Szárítás és Csak ventilátor üzemmód



Hűtés és Fűtés

A hűtési és fűtési üzemmód hőmérsékleti és légmennyiség-beállításai igény szerint megadhatók.

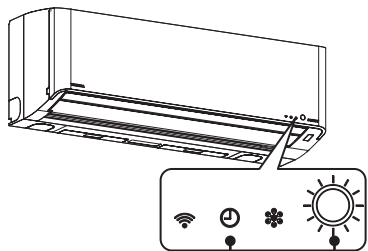

Időzítő lámpa

Üzemmód
Hűtés/Szárítás: Kék fényjelzés világít
Fűtés: Narancs fényjelzés világít

Ha **PiPi** jelzés hallható, az azt jelenti, hogy az üzemi beállítás visszatér a dátumponthoz. oldal 9

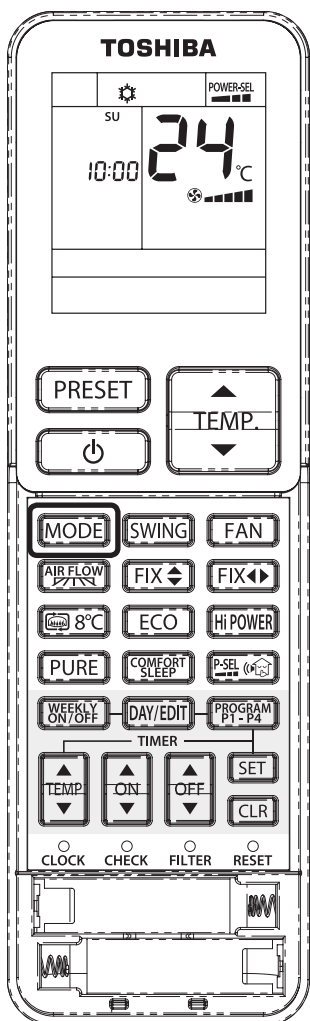

| | | |
|--------------------------------|--|--|
| Hűtés működés | | |
| Szárítás működés | | |
| Fűtés működés | | |
| Csak ventilátor működés | | |

Olvasztási művelet fűtés közben

Ez nem szokatlan

A kültéri egység hőcserélőjét dér lepheti be a fűtési folyamat közben. A teljesítmény csökkenésének megakadályozására a leolvasztás automatikusan működik. Ekkor a meleg levegő kiáramlása a beltéri egységből leállhat, vagy víz, ill. gőz távozhat a kültéri egységből. Ezek a jelenségek azonban nem szokatlanok. A fagymentesítési funkció a működés leállása után azonnal elkezdődhet.





Szárító működés

Páramentesítéshez a mérséklet hűtési teljesítmény ellenőrzése automatikusan történik.

A hőmérséklet változtatása

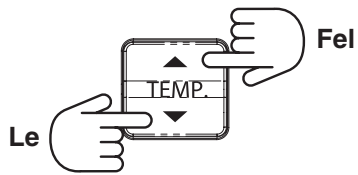

- Ha megnyomja, a hőmérséklet 1°C-kal változik. A változás folyamatos, ha a gombot folyamatosan nyomja.
- A lehetséges beállítási tartomány szélső értékei 17°C és 30°C.

Leállítás esetén

- A működés leállása után a belső szárítás elkezdődik.
(A TIMER lámpa bekapcsol)
- ※ A belső szárítás nem lép működésbe, ha a működési idő 10 perc vagy kevesebb.

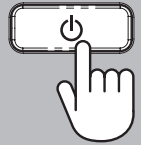

Megjegyzések

- A hűtőközeg áramlása zajt kelthet, ez azonban nem utal hibára.
- Ha a külső hőmérséklet alacsony, a helyiség hőmérséklete akár alacsonyabb is lehet a kiválasztott hőmérsékletnél.
- Szárító üzemmódban a levegőmennyiség beállítása Csak automatikus.

Plazmás légtisztító

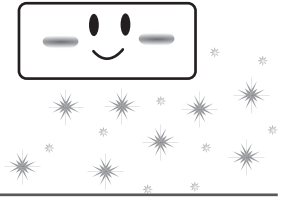

A levegőben lebegő szennyeződések összegyűjtésének folyamatát a plazmás iontöltő jelentősen felgyorsítja. A szennyeződések a légkondicionáló gyűjti be, és elvezeti a kondenzvízzel együtt, így a berendezés által kifújott levegő tiszta marad.

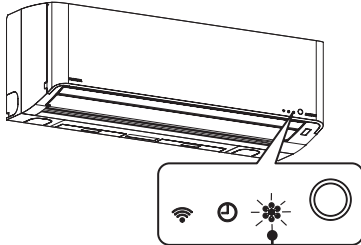

A plazmás légtisztító lámpája világít

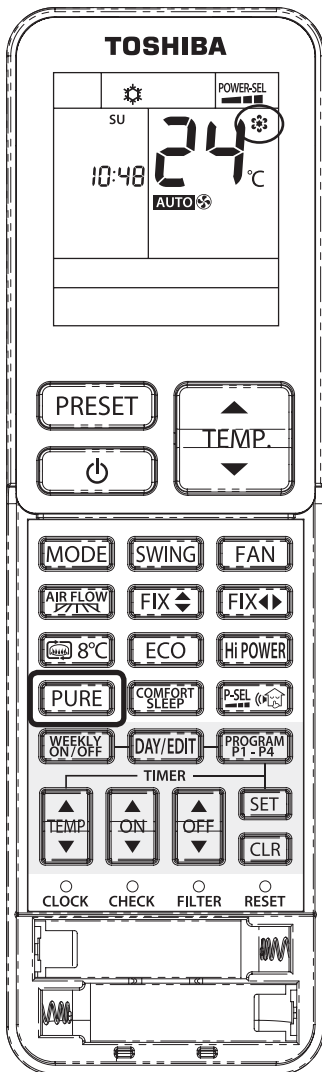

A levegő tisztításához, Plazmás légtisztítóval



A működés leállítása esetén.

- Leállítás után megkezdődik az automatikus tisztítás (a TIMER lámpa bekapcsol).
- ※ Ha a működési idő 10 perc vagy kevesebb, a tisztításra nem kerül sor.

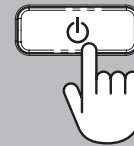

vagy



A légkondicionálóval együtt használva

A levegőmennyiségnek és a légkondicionáló irányának beállítása elsőbbséget élvez.

Működés

A plazmás légtisztítót légkondicionálás közben is működtetheti.

Nyomja meg a **PURE** gombot.

A légkondicionálást a plazmás légtisztító használata során is bekapcsolhatja.

Nyomja meg a **MODE** gombot a kiválasztáshoz.

Leállítás

Leállítja a plazmás légtisztítót és a légkondicionálást.

Nyomja meg a **POWER** gombot.

Leállíthatja csak a plazmás légtisztítót is.

Nyomja meg a **PURE** gombot.

Megjegyzések

- A plazmás légtisztítóval nem távolíthatók el a cigarettafüstből származó káros anyagok (szén-monoxid stb.). Időnként nyisson ablakot, hogy a helyiség ki tudjon szellőzni.

Levegőmennyiség, Levegőirány és Zsaluk elforgatása

Ha **PiPi** jelzés hallható, az azt jelenti, hogy az üzemi beállítás visszatér az eredeti beállításhoz. [← oldal 9](#)

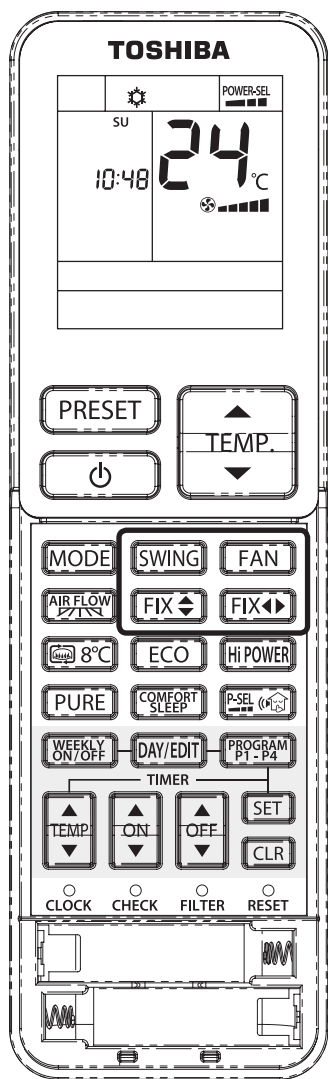

A függőleges légterelő zsaluk mozgása

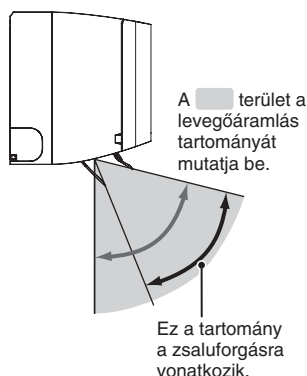

Hűtés működés (Alapbeállítás)

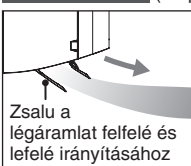

Fűtés működés (Alapbeállítás)



A levegőmennyiség megváltoztatásakor, nyomja meg a FAN

• Minden alkalommal...

Ha Auto, Hűtés, Csak ventilátor és PURE (Tisztítás) üzemmódban nyomják meg.

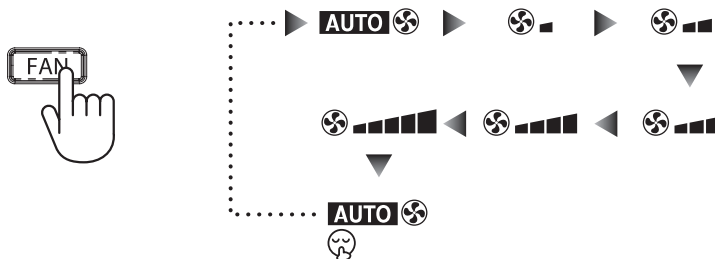

- Ha a levegőmennyiség „Csendes (🔇)” módra van állítva a levegőmennyiség beállítása „Automatikus” lesz.

A levegő irányának megváltoztatásakor, nyomja meg a FIX

A légáramlás függőleges irányának megváltoztatásakor engedje el a bal oldalt a kívánt pozícióban.

(**PiPi** az alsó határnál).

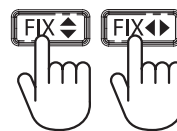

A légáramlás vízszintes irányának megváltoztatásakor engedje el a jobb oldalt a kívánt pozícióban.

(Sípóló **PiPi** hangjelzés a középső helyzetben.)

Légáramlás beállítása [oldal 19](#)

- A komfort légáramlás széles és szűk légáramlasként választható ki.

- Minden gombnyomással a függőleges és vízszintes zsaluállások egy fokozattal változnak.
- Ne mozgassa kézzel a légtérelő zsalukat, hanem a távvezérlővel végezze a beállítást.

A zsaluk mozgatásához, nyomja meg a Swing

• Minden alkalommal...

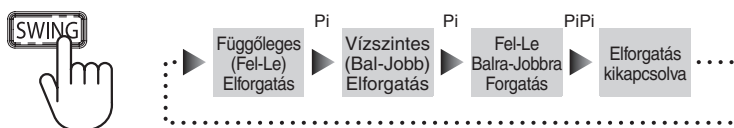

Az elfordulási irány megváltozik.

- A középső függőleges zsaluállás megváltoztatásához nyomja meg a **FIX** gombot, a középső vízszintes zsaluállás megváltoztatásához pedig újra nyomja meg a **FIX** gombot. A légáramlás irányának egyszerű megállapításához törölje a forgató funkciókat.

Komfort légáramlás



Széles légáramlás : A levegő körbeáramlik a helyiségben.
Szűk légáramlás : A légáramlás egy pontra koncentrálódik.

Széles légáramlás

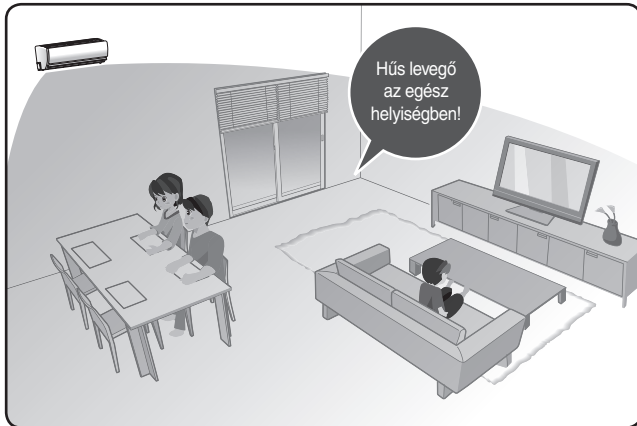

Szűk légáramlás

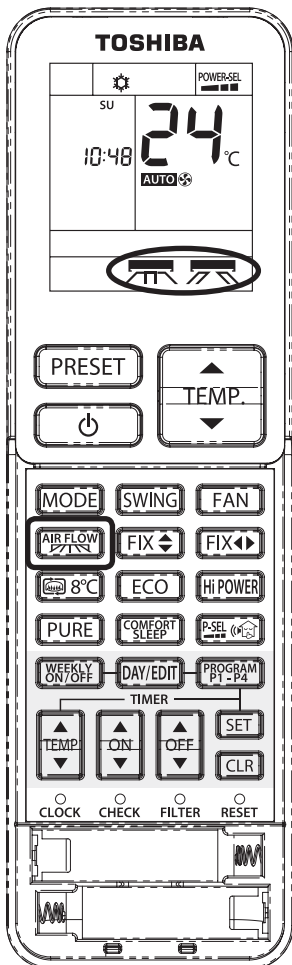
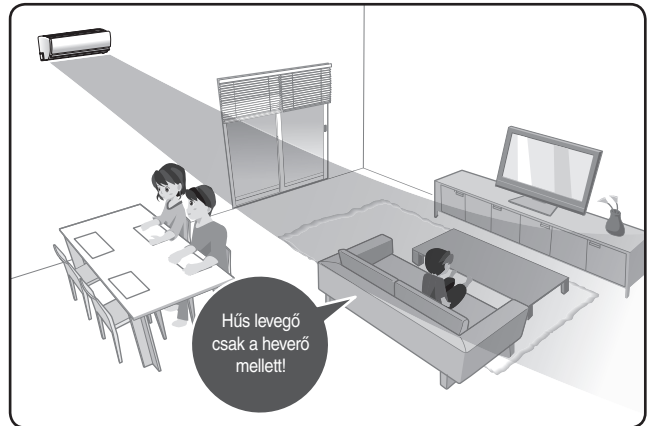

A kényelmes légáramlás kiválasztásához nyomja meg

AIR FLOW

Működés közben (Auto, Cool, Heat, Dry és ezek az üzemmódok PURE funkcióval), Kiválasztás



• Minden alkalommal...

Amikor megnyomja, a légáramlás iránya megváltozik.

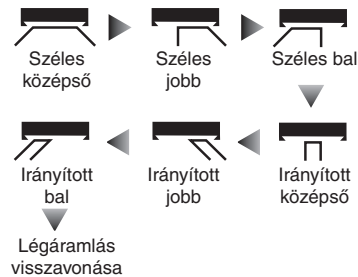

• Minden gombnyomásra a beltéri egység „Pi” hangjelzést ad a jelek fogadásakor, kivéve a „PiPi” hangjelzést, ami az AIR FLOW funkció törlését jelenti.

A levegőirány kismértékű módosítása

- Állítsa be a „Légáramlás iránya” funkciót a **FIX** **FIX** gombbal. A légáramlás irányának egyszerű megállításához törölje a forgató funkciót. **← oldal 18**
- Ha a **FIX** **FIX** vagy a **SWING** gomb megnyomásakor a széles vagy a szűk légáramlás van kiválasztva, akkor a Légáramlás iránya funkció törlődik.

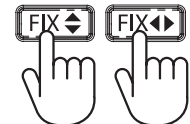

Megjegyzések

- A vízszintes és függőleges légtérelő zsaluk állása attól függően változik, hogy a széles vagy a koncentrált légáramlás van-e kiválasztva.
- Ha a működés a komfort légáramlás funkció működése közben leáll, ugyanazok a feltételek érvényesek a következő kiválasztott funkcióra.
- **AIR FLOW** nem működik, ha csak a plazmás légtisztító üzemel.
- A vízszintes terelőzsaluk kb. 30 fokban szög tartományban állíthatók be a széles légáramlás vagy a szűk légáramlás kiválasztása esetén.

Az időzítő működése

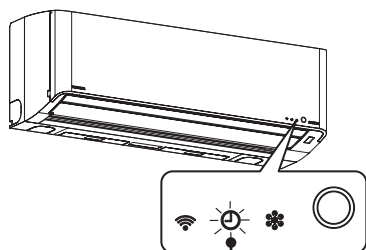

Az időzítő lámpa világít

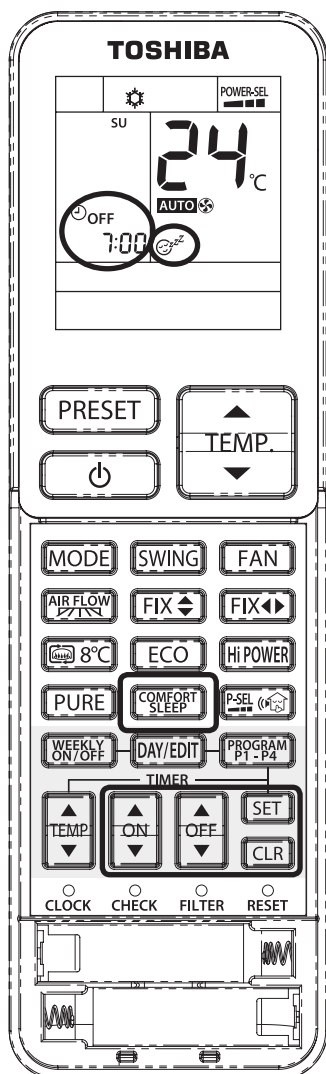

Komfort alvás

A működés az előre beállított időpontban leáll

Ha 1, 3, 5 és 9 óra van kiválasztva, ez lesz a komfort alvás működés. A beállított hőmérséklet megfelelő beszabályozása automatikusan történik.

A hőmérséklet azonban nem csökken vagy emelkedik 2 Celsius foknál nagyobb mértékben.

Időzítő kikapcsolása komfort alvás közben

- Ha (3 másodpercen belül) megnyomja a gombot...

※ A bemutatott példában este 10:00 óra (22:00 óra) van kiválasztva.



Komfort alvás visszavonása

- A működés leállításának időpontja a távvezérlőn megjelenik.
- A működés leállása után nem kerül sor belső szárításra.
- A kényelmes alvás funkciót nem lehet beállítani, ha a plazmás tisztító funkciók függetlenül működnek.

Visszavonás

※ Az időzítő beállítása törlődik, de a működés folytatódik.



vagy



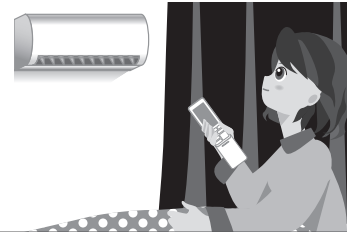

Időzítő be, Időzítő ki

A működés kezdetének és leállításának beállítása történik az idővel. Működtesse az aktuális időnek a távvezérlőn történő beállítása után. oldal 11

1

**Időzítő
bekapcsolásához**



**Időzítő
kikapcsolásához**



- 10 perces lépésekben változik, ha 1-szer megnyomja, és 1 órák lépésekkel, ha folyamatosan nyomva tartja.
- A kiválasztott időpont megjelenik

Folytassa a ② lépéssel, ha az előbb beállított időpontot lehet használni.

2

Kiválasztás



- Kikapcsolt állapotban nem történik belső szárítás.
- Az időzítő kikapcsolása az előző művelettel leállított állapotban is kijelölhető. A működés a beállított időpontban indul.
- A kiválasztott időpont módosításához nyomja meg a vagy a gombot.

Visszavonás

※ Az időzítő beállítása törölődik, de a működés folytatódik.



Beállítási példa (Időzítő Be/Ki kiválasztása)

Kezdés reggel 6:00 órakor,
leállítás este 10:00 órakor

1

Állítsa be a bekapcsolási időt reggel 6:00 órára.



A kiválasztott idő és az aktuális üzemmód váltakozva villog a piktografikus kijelzőn.

2

Állítsa be a kikapcsolási időt este 10:00 órára.



A kiválasztott idő és az aktuális üzemmód váltakozva villog a piktografikus kijelzőn.

3



Heti időzítő működés

A hét minden napjához 4 program állítható be HETI IDŐZÍTŐ üzemmódban.
 HETI IDŐZÍTŐ üzemmódban a következő elemek választhatók ki.

- a. Működési idő (BE időzítés a működés indításához és KI időzítés a leállításhoz)
- b. Üzem mód (COOL, DRY, HEAT, FAN ONLY)
- c. Hőmérséklet-beállítás.
- d. Ventilátorsebesség beállítása.
- e. Különleges működés (8°C, ECO, Hi-POWER, Csendes üzemmód)

Használat a HETI IDŐZÍTŐ ezen eseteiben

1 Nappali szoba

HÉT-PÉN

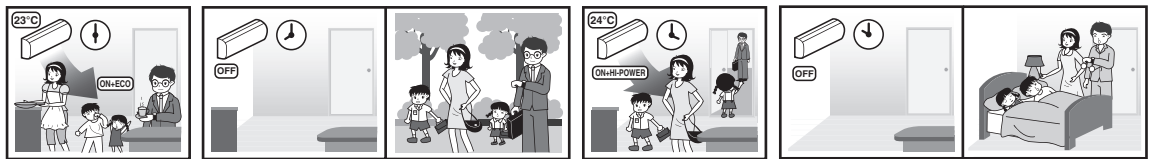

VAS és SZO

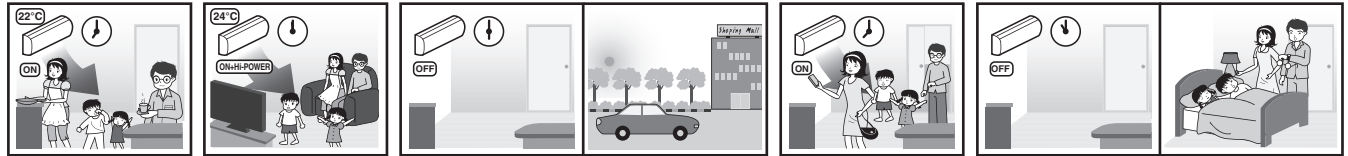

2 Nappali szoba erős hűtéssel (A légkondicionáló folyamatosan működik)

HÉT-PÉN

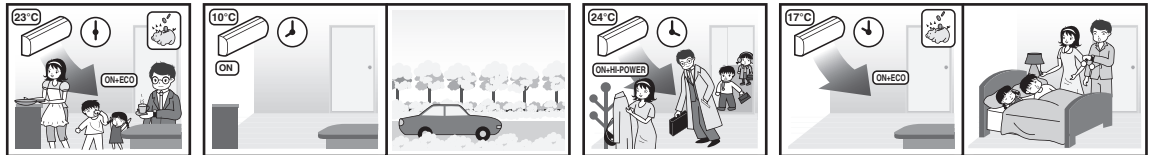

VAS és SZO



3 Hálószoza

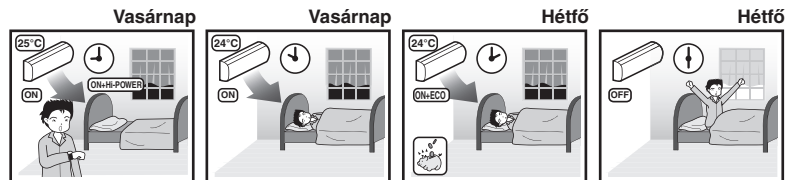

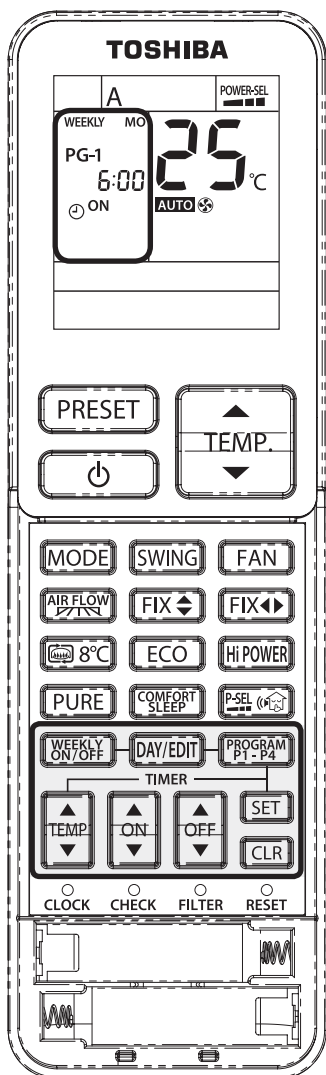

A HETI IDŐZÍTŐ beállítása

- 1** Nyomja meg a **DAY/EDIT** gombot a HETI IDŐZÍTŐ beállításához.

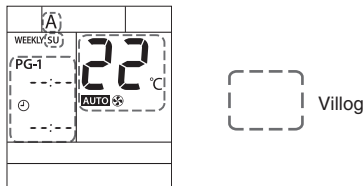

- 2** Nyomja meg a **DAY/EDIT** gombot a kívánt nap folytatólagos kiválasztásához.

A napok neveinek jelzései egymás után jelennek meg az LCD-kijelzőn

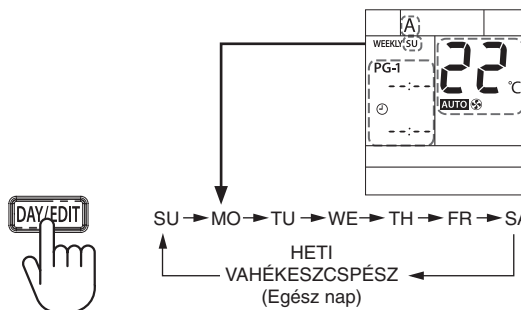

- 3** Nyomja meg a **PROGRAM P1-P4** gombot a programszám kiválasztásához.

- Az 1. program beállítható, ha a **DAY/EDIT** gomb megnyomása közben PG-1 felirat látható a kijelzőn.
- Nyomja meg a **PROGRAM P1-P4** gombot a sorban következő programszám kiválasztásához az 1. és 4. program között.

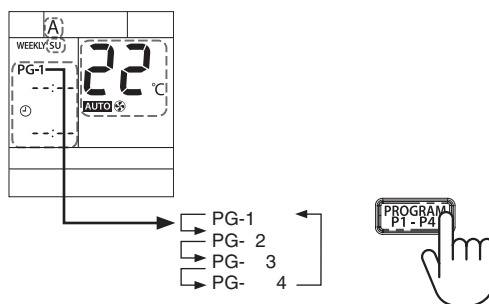

- 4** A kívánt idő kiválasztásához nyomja meg a **ON** vagy a **OFF** gombot.

- Az idő 0:00 és 23:50 között állítható be 10 perces lépésekben.
- Nyomja meg és tartsa lenyomva a gombot a 1 órás léptetéshez.
- Az egyes programokhoz csak a BE és KI időzítő állítható be.

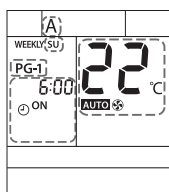

BE időzítő kijelzés

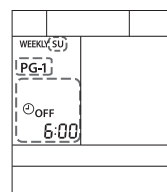

KI időzítő kijelzés*

*A KI időzítő csak a légkondicionáló LEÁLLÍTÁSÁHOZ használatos, mert a kijelző nem mutatja az üzemmódot, a hőmérsékletet, a ventilátorsebességet és egyébeket.

5 Nyomja meg a **MODE** gombot a kívánt működés kiválasztásához.



6 Nyomja meg a **TEMP.** vagy a **TEMP.** gombot a kívánt hőmérséklet kiválasztásához.

- A hőmérséklet beállítása 17°C és 30°C között lehetséges.

7 Nyomja meg a **FAN** gombot a kívánt ventilátorsebesség kiválasztásához.

8 Adjon meg üzemmódot, ha szükséges.

- Nyomja meg a **8°C** gombot a 8°C működéshez. (Megjegyzések: A heti programozás esetén a kandalló funkció nem választható és nem tárolható.)
- Nyomja meg a **ECO** gombot az ECO-működéshez.
- Nyomja meg a **HI-POWER** gombot a HI-POWER üzemmód alkalmazásához.
- Nyomja meg a **POWER-SEL** gombot a csendes üzemmód használatához.

9 A program hozzáadása vagy szerkesztése

A program minden kívánt naphoz beállítható a **SET** megnyomásáig a **10** folyamat nyugtázásához

Ha program hozzáadása vagy szerkesztése szükséges, akkor ismétlje meg a **2** - **8** lépést a nyugtázás előtt.

10 A beállítás befejezése után nyomja meg a **SET** gombot a beállítás nyugtázásához*

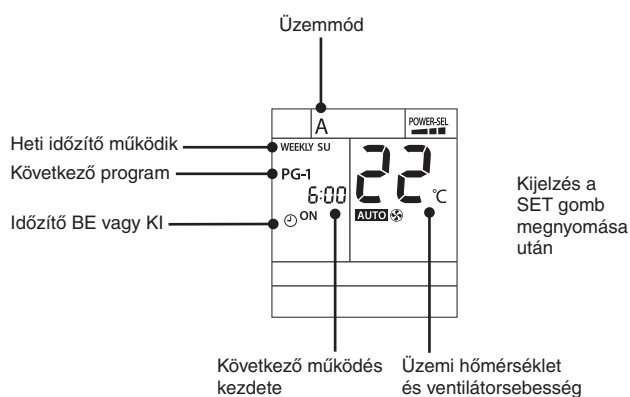

*A távvezérlőt irányítsa a légkondicionálón lévő jelfogó modul felé, majd nyomja meg a SET gombot addig, amíg „PiPi” hang nem hallható, ami a beállítás befejezését jelzi. Miközben a légkondicionáló fogadja a jelet, annyi „Pi” hangjelzés lesz hallható, amennyi a beállított napok száma. Az IDŐZÍTŐ lámpa villogása azt jelzi, hogy a beállítás nincs kész, ekkor nyomja meg kétszer a **WEEKLY** gombot.

Megjegyzések

1. Tegye a távvezérlőt olyan helyre, ahonnan a beltéri egység megkaphatja a jelet a távvezérlő és a légkondicionáló berendezés közötti óra nagyobb pontossága érdekében.
2. A BE/KI időzítő a HETI IDŐZÍTŐ működése közben is beállítható, a légkondicionáló a normál időzítőt követve működik előbb, majd ismét a HETI IDŐZÍTŐ szerint fog működni.
3. HETI IDŐZÍTŐ működés közben az összes működés, így a MODE, TEMP, FAN, HI-POWER, ECO stb. beállítható, de ha az óra eléri a program szerinti beállítást, akkor a működés a programban található beállításokkal megegyező lesz.
4. A távvezérlő jelfogadó időszakában kerülje az interferenciát olyan tárgyakkal, amelyek akadályozhatják a jelátvitelt a távvezérlő és a légkondicionáló között.

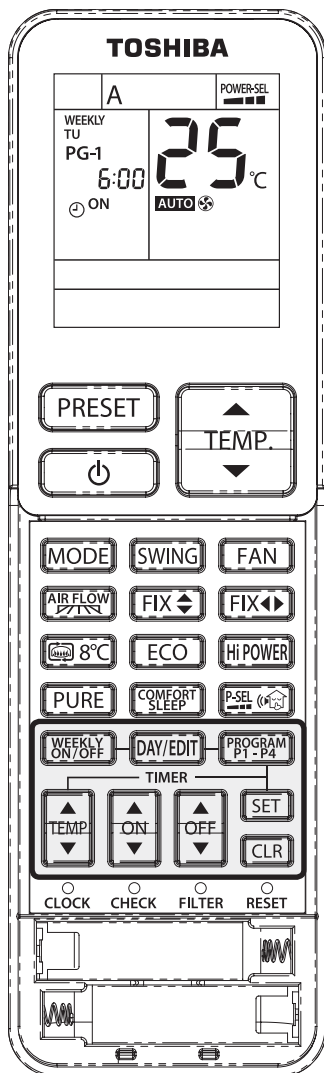



A heti időzítő program szerkesztése

A programnak a heti időzítő beállítás  oldal 24 szerint történt nyugtázása után történő szerkesztéséhez kövesse az ① - ③ lépéseket.

- 1** Nyomja meg a  gombot.

 - Megjelenik a hét napja és az adott nap programszáma.

- 2** Nyomja meg a  gombot a hét napjának kiválasztásához, majd nyomja meg a  gombot a kiválasztott programszám nyugtázásához.

 - A működés visszaállítása.

- 3** Nyomja meg a  gombot a nyugtázó üzemmódból való kilépéshez.

A HETI IDŐZÍTŐ működés kikapcsolása

Nyomja meg a  gombot, miközben „HETI” felirat látható a kijelzőn.

- A „HETI” felirat eltűnik ugyan a kijelzőről, azonban a program megmarad a távvezérlőn.
- A TIMER lámpa kialszik.
- A HETI IDŐZÍTŐ működés ismételt aktiválásához nyomja meg újra a  gombot, a kijelzőn a következő program látható. Az újraaktiválás után a program az óra időbeállítására vonatkozik.

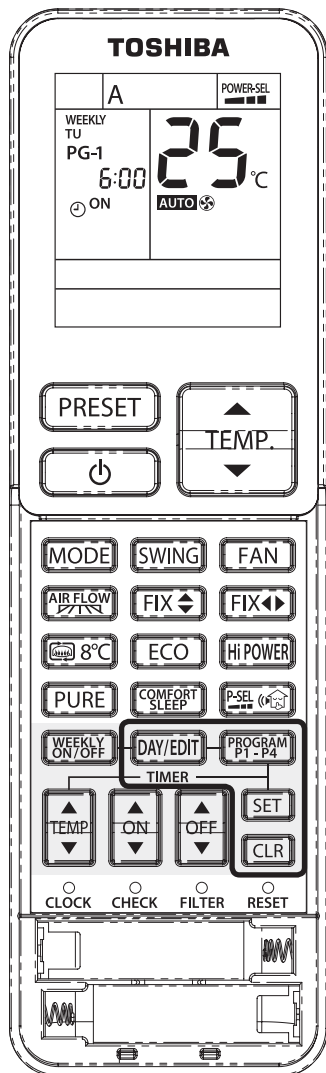

Programok törlése

Az adott program

- 1 **Nyomja meg a **DAY/EDIT** gombot.**
 - Megjelenik a hét napja és a program száma.
 - Válassza ki a napot a program törléséhez.
- 2 **Nyomja meg a **PROGRAM P1-P4** gombot a törölni kívánt programszám kiválasztásához.**
- 3 **Nyomja meg a **CLR** gombot.**
 - Az időzítő BE vagy KI funkció törlődik és a kijelző villog.
- 4 **Nyomja meg a **SET** gombot a program törléséhez.**
 - Nyomja meg a **SET** gombot, amikor a kijelző villog, ezzel a program törlődik.

Az összes program

- 1 **Nyomja meg a **DAY/EDIT** gombot.**
 - Megjelenik a hét napja és a program száma.
- 2 **Nyomja meg és 3 másodpercig tartsa lenyomva a **CLR** gombot.**
 - Minden program törlődik, és a kijelzőn az aktuális működés látható.

Megjegyzések

Ellenőrizze, hogy a távvezérlő jelfogó modulja a légkondicionálón fogadja-e a távvezérlőtől érkező jelet.

Példa a Heti időzítő használatára

Nappali szoba (1. példa)

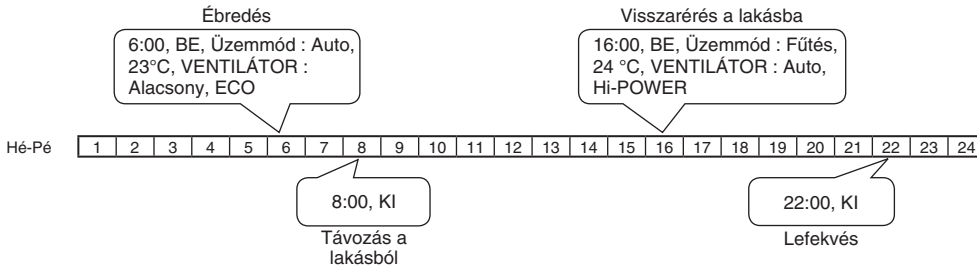

Nincs beállítva program, a szabályozást a használó végzi.

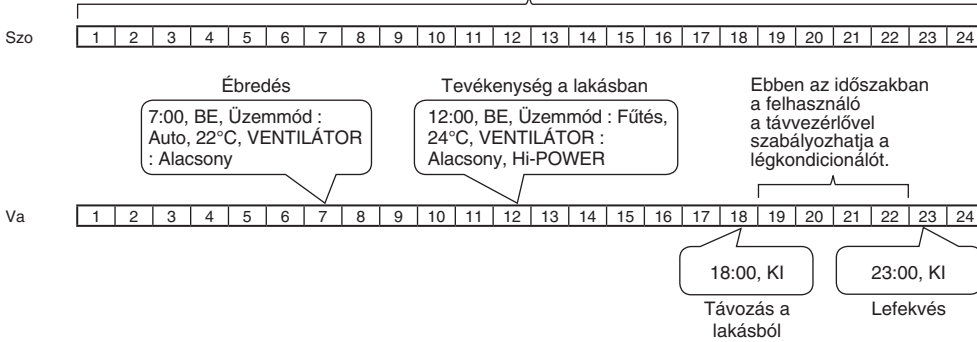

Táblázat a nappaliban történő máködtetéshez.

| | Beállítás | Va | Hé | Ke | Sze | Cs | Pé | Szo |
|--------------------|-------------|----------|----------|----------|----------|----------|----------|-----|
| PG-1 | Időzítő | BE | BE | BE | BE | BE | BE | - |
| | Óra | 7:00 | 6:00 | 6:00 | 6:00 | 6:00 | 6:00 | - |
| | Üzem mód | Auto | Auto | Auto | Auto | Auto | Auto | - |
| | Hőmérséklet | 22°C | 23°C | 23°C | 23°C | 23°C | 23°C | - |
| | Ventilátor | Alacsony | Alacsony | Alacsony | Alacsony | Alacsony | Alacsony | - |
| Működés hozzáadása | - | ECO | ECO | ECO | ECO | ECO | ECO | - |
| PG-2 | Időzítő | BE | KI | KI | KI | KI | KI | - |
| | Óra | 12:00 | 8:00 | 8:00 | 8:00 | 8:00 | 8:00 | - |
| | Üzem mód | Fűtés | - | - | - | - | - | - |
| | Hőmérséklet | 24°C | - | - | - | - | - | - |
| | Ventilátor | Hi-POWER | - | - | - | - | - | - |
| Működés hozzáadása | - | - | - | - | - | - | - | - |
| PG-3 | Időzítő | KI | BE | BE | BE | BE | BE | - |
| | Óra | 18:00 | 16:00 | 16:00 | 16:00 | 16:00 | 16:00 | - |
| | Üzem mód | - | Fűtés | Fűtés | Fűtés | Fűtés | Fűtés | - |
| | Hőmérséklet | - | 24°C | 24°C | 24°C | 24°C | 24°C | - |
| | Ventilátor | - | Auto | Auto | Auto | Auto | Auto | - |
| Működés hozzáadása | - | Hi-POWER | Hi-POWER | Hi-POWER | Hi-POWER | Hi-POWER | Hi-POWER | - |
| PG-4 | Időzítő | KI | KI | KI | KI | KI | KI | - |
| | Óra | 23:00 | 22:00 | 22:00 | 22:00 | 22:00 | 22:00 | - |
| | Üzem mód | - | - | - | - | - | - | - |
| | Hőmérséklet | - | - | - | - | - | - | - |
| | Ventilátor | - | - | - | - | - | - | - |
| Működés hozzáadása | - | - | - | - | - | - | - | - |

Nappali szoba

HÉT-PÉN

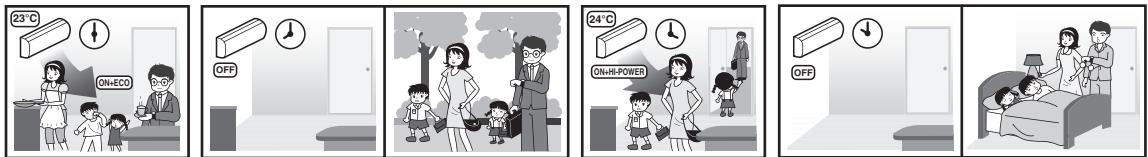

VAS és SZO

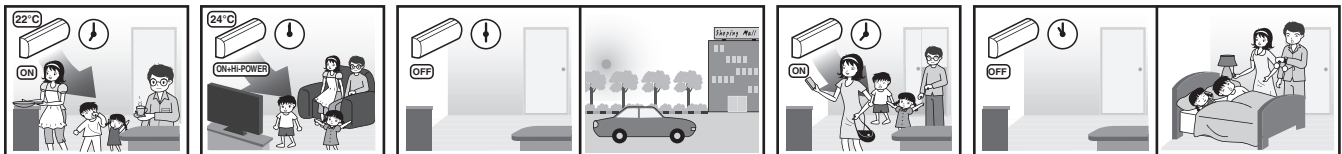

Példa a Heti időzítő használatára (folytatás)

Nappali szoba erős hűtéssel (2. példa) (A légkondicionáló folyamatosan működik)

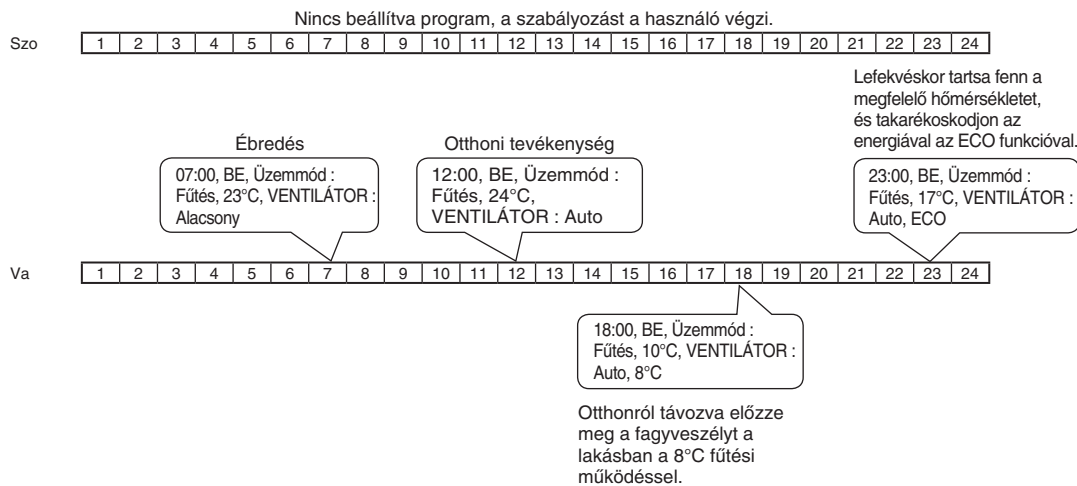
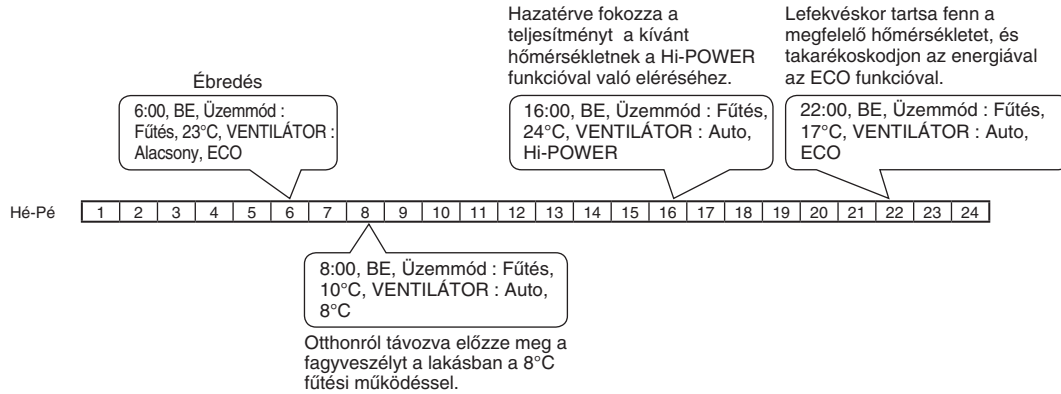

Táblázat a nappaliban történő máködtetéshez.

| | Beállítás | Va | Hé | Ke | Sze | Cs | Pé | Szo |
|--------------------|-------------|----------|----------|----------|----------|----------|----------|-----|
| PG-1 | Időzítő | BE | BE | BE | BE | BE | BE | - |
| | Óra | 7:00 | 6:00 | 6:00 | 6:00 | 6:00 | 6:00 | - |
| | Üzem mód | Fűtés | Fűtés | Fűtés | Fűtés | Fűtés | Fűtés | - |
| | Hőmérséklet | 23°C | 23°C | 23°C | 23°C | 23°C | 23°C | - |
| | Ventilátor | Alacsony | Alacsony | Alacsony | Alacsony | Alacsony | Alacsony | - |
| Működés hozzáadása | - | ECO | ECO | ECO | ECO | ECO | ECO | - |
| PG-2 | Időzítő | BE | BE | BE | BE | BE | BE | - |
| | Óra | 12:00 | 8:00 | 8:00 | 8:00 | 8:00 | 8:00 | - |
| | Üzem mód | Fűtés | Fűtés | Fűtés | Fűtés | Fűtés | Fűtés | - |
| | Hőmérséklet | 24°C | 10°C | 10°C | 10°C | 10°C | 10°C | - |
| | Ventilátor | Auto | Auto | Auto | Auto | Auto | Auto | - |
| Működés hozzáadása | - | 8°C | 8°C | 8°C | 8°C | 8°C | 8°C | - |
| PG-3 | Időzítő | BE | BE | BE | BE | BE | BE | - |
| | Óra | 18:00 | 16:00 | 16:00 | 16:00 | 16:00 | 16:00 | - |
| | Üzem mód | Fűtés | Fűtés | Fűtés | Fűtés | Fűtés | Fűtés | - |
| | Hőmérséklet | 10°C | 24°C | 24°C | 24°C | 24°C | 24°C | - |
| | Ventilátor | Auto | Auto | Auto | Auto | Auto | Auto | - |
| Működés hozzáadása | 8°C | Hi-POWER | Hi-POWER | Hi-POWER | Hi-POWER | Hi-POWER | Hi-POWER | - |
| PG-4 | Időzítő | BE | BE | BE | BE | BE | BE | - |
| | Óra | 23:00 | 22:00 | 22:00 | 22:00 | 22:00 | 22:00 | - |
| | Üzem mód | Fűtés | Fűtés | Fűtés | Fűtés | Fűtés | Fűtés | - |
| | Hőmérséklet | 17°C | 17°C | 17°C | 17°C | 17°C | 17°C | - |
| | Ventilátor | Auto | Auto | Auto | Auto | Auto | Auto | - |
| Működés hozzáadása | ECO | ECO | ECO | ECO | ECO | ECO | ECO | - |

*Megjegyzés: SZOMBAT, amelyhez nincs megadva program, a működés annak a napnak a legutolsó működési módja szerint történik majd (PÉNTEK, PG-4 = Fűtés, 17°C, Ventilátor = Automatikus, ECO), amelyen a használó a távvezérlővel kiválaszthatja a légkondicionáló működését.

Példa a Heti időzítő használatára (folytatás)

Nappali szoba erős hűtéssel
(A légkondicionáló folyamatosan működik)

HÉT-PÉN

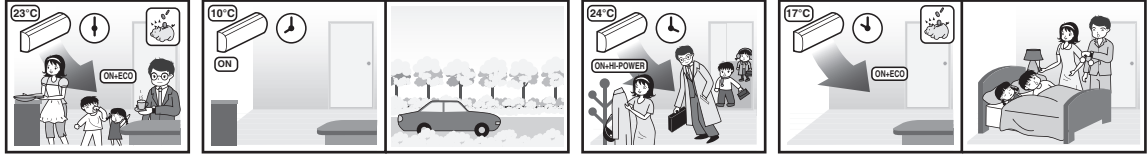

VAS és SZO



Hálószoba (3. példa)

Az ECO funkció több energiát takaríthat meg a kedvenc hőmérséklettel.

2:00, BE, Üzem mód :
Auto, 24°C,
VENTILÁTOR :
Alacsony, ECO

Ébredés

6:00, KI

Fokozza a teljesítményt a kívánt hőmérséklet Hi-POWER funkcióval történő eléréséhez.

21:00, BE, Üzem mód :
Fűtés, 25°C, VENTILÁTOR :
Auto, Hi-POWER

Állítsa vissza a Hi-POWER funkciót normál működésre energiatakarékosság céljából.

22:00, BE, Üzem mód :
Auto, 24°C, VENTILÁTOR :
Auto

Az ECO funkció több energiát takaríthat meg a kedvenc hőmérséklettel.

2:00, BE, Üzem mód :
Auto, 24°C, VENTILÁTOR :
Alacsony, ECO

7 nap

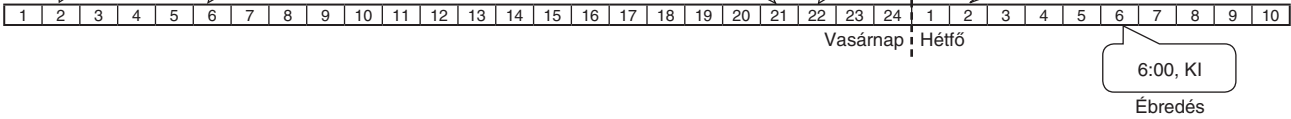

Táblázat hálószobai működtetéshez.

| | Beállítás | Va | Hé | Ke | Sze | Cs | Pé | Szo |
|--------------------|-------------|----------|----------|----------|----------|----------|----------|----------|
| PG-1 | Időzítő | BE | BE | BE | BE | BE | BE | BE |
| | Óra | 2:00 | 2:00 | 2:00 | 2:00 | 2:00 | 2:00 | 2:00 |
| | Üzem mód | Auto | Auto | Auto | Auto | Auto | Auto | Auto |
| | Hőmérséklet | 24°C | 24°C | 24°C | 24°C | 24°C | 24°C | 24°C |
| | Ventilátor | Alacsony | Alacsony | Alacsony | Alacsony | Alacsony | Alacsony | Alacsony |
| Működés hozzáadása | ECO | ECO | ECO | ECO | ECO | ECO | ECO | ECO |
| PG-2 | Időzítő | KI | KI | KI | KI | KI | KI | KI |
| | Óra | 6:00 | 6:00 | 6:00 | 6:00 | 6:00 | 6:00 | 6:00 |
| | Üzem mód | - | - | - | - | - | - | - |
| | Hőmérséklet | - | - | - | - | - | - | - |
| | Ventilátor | - | - | - | - | - | - | - |
| Működés hozzáadása | - | - | - | - | - | - | - | |
| PG-3 | Időzítő | BE | BE | BE | BE | BE | BE | BE |
| | Óra | 21:00 | 21:00 | 21:00 | 21:00 | 21:00 | 21:00 | 21:00 |
| | Üzem mód | Fűtés | Fűtés | Fűtés | Fűtés | Fűtés | Fűtés | Fűtés |
| | Hőmérséklet | 25°C | 25°C | 25°C | 25°C | 25°C | 25°C | 25°C |
| | Ventilátor | Auto | Auto | Auto | Auto | Auto | Auto | Auto |
| Működés hozzáadása | Hi-POWER | Hi-POWER | Hi-POWER | Hi-POWER | Hi-POWER | Hi-POWER | Hi-POWER | |
| PG-4 | Időzítő | BE | BE | BE | BE | BE | BE | BE |
| | Óra | 22:00 | 22:00 | 22:00 | 22:00 | 22:00 | 22:00 | 22:00 |
| | Üzem mód | Auto | Auto | Auto | Auto | Auto | Auto | Auto |
| | Hőmérséklet | 24°C | 24°C | 24°C | 24°C | 24°C | 24°C | 24°C |
| | Ventilátor | Auto | Auto | Auto | Auto | Auto | Auto | Auto |
| Működés hozzáadása | - | - | - | - | - | - | - | |

Hálószoba

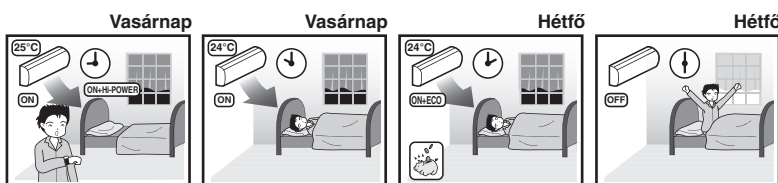

Kedvenc működés beállítása



Állítsa be a preferált működést későbbi használathoz.
A beállítás a memóriába kerül, és ha később szükséges, ismét használható.

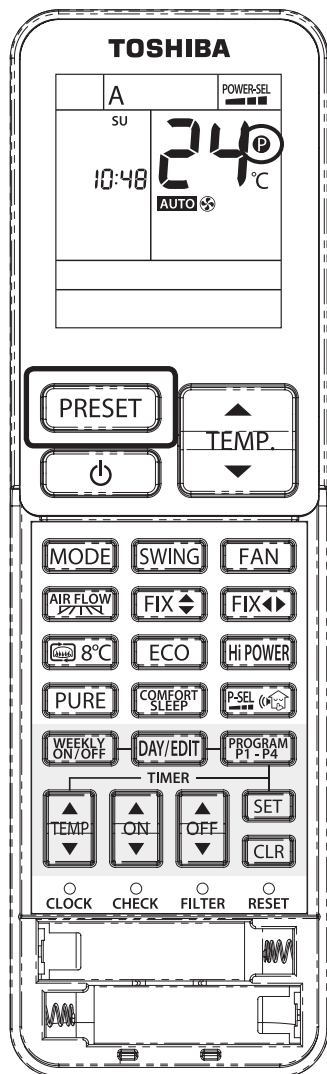

ELŐRE BEÁLLÍTOTT MŰKÖDÉS

- 1 Válassza ki a preferált működést.
- 2 Tartsa lenyomva a **PRESET** gombot 3 másodpercig a beállítás memorizálásához.
A **P** jelzés látható.
- 3 Nyomja meg a **PRESET** gombot az előre beállított működés bekapcsolásához.

Az alábbi funkciókat nem lehet beállítani

- ※ Kandalló/8°C-os fűtési üzemmód
- ※ Heti időzítő
- ※ Zsaluk forgatása

Energiatakarékosság



Ha Automatikuss, Hűtés vagy Fűtés üzemmódban aktiválva van, akkor ez a funkció a helyiség hőmérsékletének automatikus beállítását biztosítja.

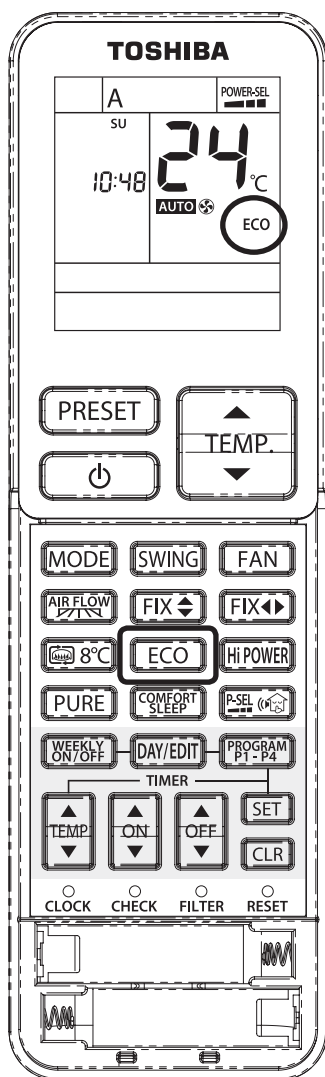

ECO MŰKÖDÉS



- A távvezérlő kijelzőjén **ECO** jelenik meg.
- A beállított hőmérséklet megfelelő besabályozása automatikusan történik. A hőmérséklet azonban nem emelkedik 2 Celsius foknál nagyobb mértékben.

Maximális áramfelvétel korlátozása : Áramfogyasztás és csendes üzemmód (Kültéri egység)

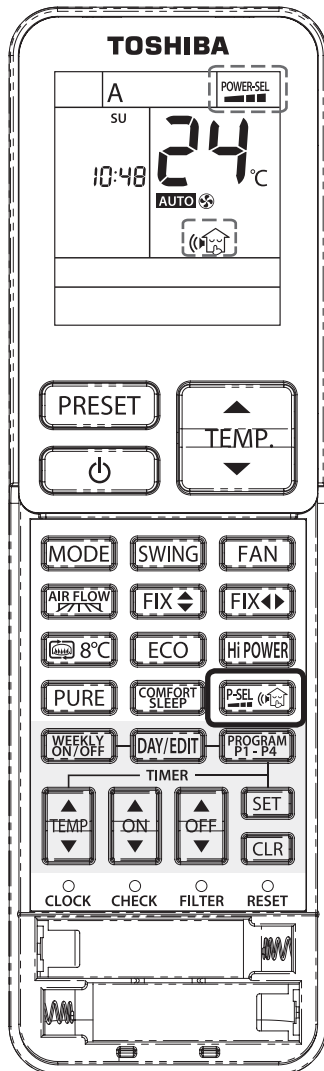

Teljesítményválasztás (P-SEL)

Ez a funkció akkor használható, ha a hálózati megszakítóra más elektromos készülékek is rá vannak kötve. A maximális áramerősséget és energiafogyasztást korlátozza 100%-ra, 75%-ra vagy 50%-ra, és a POWER-SELECTION (teljesítményválasztás) beállítással adható meg. Minél alacsonyabb a százaléérték, annál többet spórolhat, és annál hosszabb lesz a kompresszor élettartama.

Megjegyzések

- A szint kiválasztásakor a POWER-SELECTION szintje 3 másodpercig villog a távirányító LCD-kijelzőjén.
A 75%-os és az 50%-os szint esetében a „75”-ös, illetve az „50”-es szám is 2 másodpercig villog.
- Mivel a POWER-SELECTION (teljesítményválasztás) funkció korlátozza a maximális áramerősséget, előfordulhat, hogy problémák lépnek fel a hűtési vagy fűtési kapacitással kapcsolatban.

Csendes üzemmód ()

Ezzel a funkcióval gondoskodhat a kültéri egység csendes működéséről, hogy az ne zavarja meg az Ön és a szomszédai álmát.

A funkció optimalizálja a fűtési kapacitást a csendes működés érdekében.

A csendes üzemmódhoz két fokozat adható meg (1. csendes üzemmód és 2. csendes üzemmód).

Három beállítási paraméter áll rendelkezésre: Normál szint > 1. csendes üzemmód > 2. csendes üzemmód.

1. csendes üzemmód:

A csendes működés ellenére a fűtési (vagy hűtési) kapacitás továbbra is elsőbbséget élvez, hogy megfelelő komfortérzetet lehessen biztosítani a helyiségben.

Ez a beállítás tökéletes egyensúlyt teremt a fűtési (vagy hűtési) kapacitás és a kültéri egység zajszintje között.

2. csendes üzemmód:

Csökkenti a fűtési (vagy hűtési) kapacitást az alacsonyabb zajszint érdekében olyan esetekben, amikor különösen fontos, hogy a kültéri egység csendesen működjön.

Ez a beállítás 4 dB(A) értékkel csökkenti a kültéri egység maximális zajszintjét.

Megjegyzések

- A csendes üzemmód aktiválását követően előfordulhat, hogy a fűtési (vagy hűtési) kapacitás nem lesz megfelelő.

Teljesítményválasztás és csendes üzemmód (Kültéri egység)

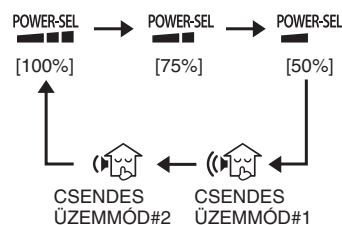

Kandalló és 8°C-os fűtési üzemmód

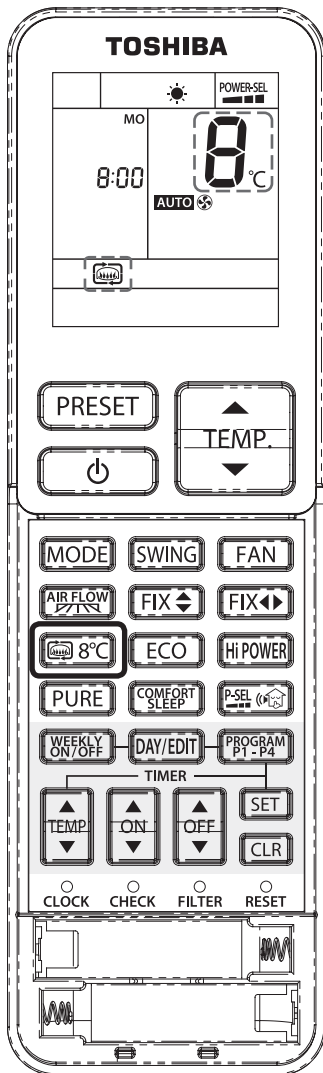

Kandalló üzemmód ()

Folyamatosan működésben tartja a beltéri egység ventilátorát a fűtés kikapcsolása után, hogy keringesse a más forrásokból származó hőt a helyiségen belül.

Három beállítási paraméter áll rendelkezésre: Alapértelmezett beállítás > 1. kandalló üzemmód > 2. kandalló üzemmód.

1. kandalló üzemmód:

A beltéri egység ventilátora tovább működik a felhasználó által kiválasztott sebességen.

2. kandalló üzemmód:

A beltéri egység ventilátora tovább működik a gyárilag beállított, kifejezetten alacsony sebességen.

8°C-os fűtési üzemmód (8°C)

Fűtési üzemmód a helyiség hőmérsékletének (5–13°C) kisebb energiafogyasztás mellett történő fenntartásához.

Kandalló és 8°C-os üzemmód

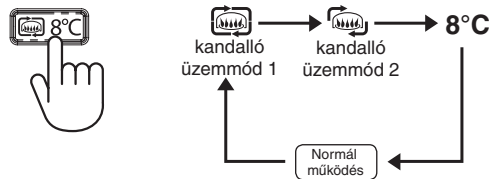

A működésjelző lámpa fényességének beállítása



Ez a funkció akkor használatos, ha a kijelzőlámpa fényességét csökkenteni kell vagy ki kell kapcsolni a lámpát.

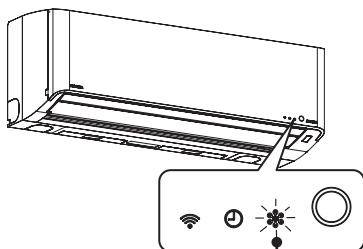

Működésjelző lámpa

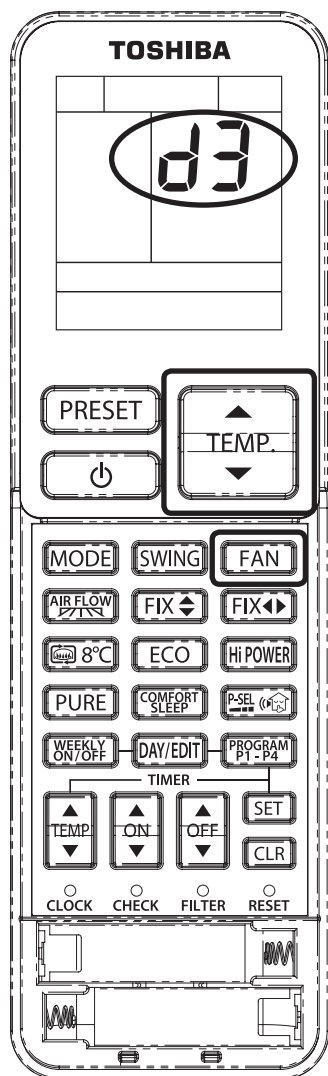

LÁMPAFÉNYERŐ BEÁLLÍTÁSA

Működés közben (Auto, Cool, Heat vagy Dry), nyomja meg és 5 másodpercig tartsa nyomva a **FAN** gombot.

Nyomja meg a **↑ TEMP.** gombot a **Növelés** vagy a **↓ TEMP.** gombot a **Csökkentés** gombot a 4 különböző fényerő egyikének kiválasztásához vagy a fényjelzés kikapcsolásához.

| Távvezérlő LCD-kijelzője | Működésjelző lámpa | Fényerő |
|--------------------------|---|-------------------------|
| d3 | A lámpa működés közben teljes fényerővel világít. | 100% |
| d2 | A lámpa működés közben 50%-os fényerővel világít. | 50% |
| d1 | A lámpa működés közben 50%-kal csökkentve felvillan, és a működést jelző lámpa kikapcsol. | 50% |
| d0 | Minden lámpa ki van kapcsolva. | Minden ki van kapcsolva |

● Ha **d1** vagy **d0** van megadva, akkor a lámpa 5 másodpercig világít, mielőtt kialszik.

Belső szárítási művelet

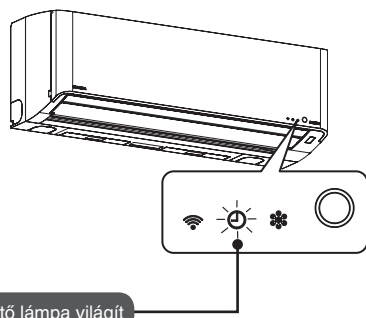

A belső szárítási művelet 10 percnyi vagy hosszabb ideig tartó működés után kezdődik el.

Működés közben a belső szárítás leállításához nyomja meg a  gombot még 2-szer.

※ A belső szárítás távvezérlővel történt leállítása után és a légkondicionáló azonnali üzemeltetése esetén a következő művelet később kezdődhet.

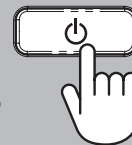

Belső szárítási művelet

Kb. 30 perc

A lerakódások felhalmozódásának elkerülése érdekében levegőtisztítás történik.

● A függőleges zsaluk mozognak.

※ A belső szárító funkció nem indul el, ha az előző üzemmód fűtés, csak ventilátor, vagy plazmás tisztítás volt.

A belső szárítási művelet

- A belső szárítási művelet nem tisztítja a helyiséget, ill. nem távolítja el a lerakódott szennyeződést vagy port a légkondicionáló belsejéből.
- Olajos környezetben, erősen füstös vagy nedves helyiségben történő használat esetén a légkondicionáló belső alkatrészei (a hőcserélő vagy a fűvóventilátor) elszennyeződhet. A megtapadt szennyeződés vagy lerakódás nem távolítható el.
- Belső szárítás nem történik időzítő Be/Ki, Heti időzítő és Komfort alvás üzemmódokban, ha a távvezérlő nincs olyan helyen, ahonnan jelet küldhet a légkondicionálóhoz.

Gondozás és tisztítás

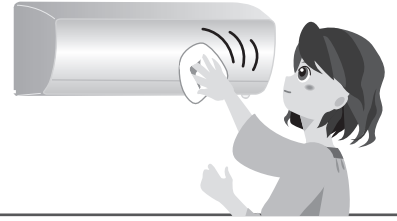

Normál gondozás: Kapcsolja ki a tápegységet ellenőrzés vagy gondozás előtt.

⚠ Figyelmeztetés

- **Ne végezze a légkondicionáló belső mosását.**
Ha belül is szükséges a légkondicionáló mosása, kérjen szervizelést a forgalmazótól. Ha a belső mosást nem megfelelően végzik, akkor az alkatrész károsodhat vagy vízvívágás miatt ez elektromos alkatrészek szigetelése nem lesz megfelelő, ami áramütést vagy tüzet okozhat.

A megfelelő gondozás meghosszabbítja a légkondicionáló élettartamát és energiát takarít meg.

Beltéri egység

Törölje le puha kendővel.

- Törölje le puha kendővel és meleg vízzel (40 °C-nál nem melegebb), majd hagyja megszáradni.

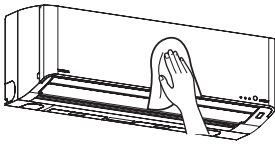

Távvezérlő

Törölje le puha kendővel.

- Vízzel ne mossa. Bizonyos problémák léphetnek fel.

Megjegyzések

- Ne használjon alkoholt, benzint, hígítókat, üvegtisztítót vagy súrolóport. Ezek károsíthatják a temréket.
- Vegyszeres kendővel ne dörzsölje vagy törölgesse hosszú időn át. Ez elhasználódást vagy az anyagok roncsolását okozhatja.

Levegőszűrő

2 hét használat után végezze el a gondozását. Ha a légszűrő eltömődik, akkor a légkondicionáló hatékonysága csökkenhet.

Porszívóval vagy vízben kimosva tisztítsa meg.

- Ha a mosást választja, hagyja jól megszáradni.

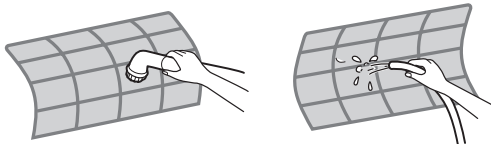

■ A levegőszűrő eltávolítása.

1. Emelje fel ütközésig az elülső panelt.
2. Emelje fel az alsó légszűrő karját, majd húzza ki.
 - Amikor a rögzítést végzi, a beltéri egységbe történő behelyezés után illessze az alsó légszűrőt a szűrővezetőbe, majd zárja be az elülső panelt.

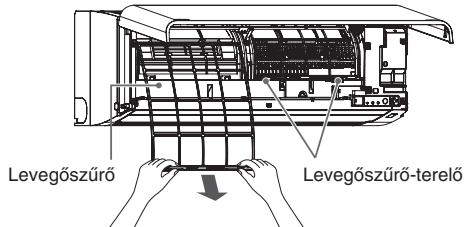

Az elülső panel kinyitása

A jobb és bal oldalon lévő karokat húzza lefelé maga felé, majd emelje fel őket addig, amíg rögzítődnek és megakadnak.

※ Vigyázzon, mert az elülső panel egyik karja kijár és leeshet.

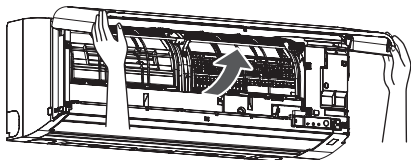

Az elülső panel eltávolítása

Húzza fel és emelje meg az elülső panelt addig, amíg meg nek áll, a bal és jobb oldali karokat állítsa kifelé néző irányba, majd húzza maga felé a panelt az eltávolításhoz.

※ Ügyeljen, hogy az elülső panel ne essen le, mert személyi sérülés vagy az alkatrész megrongálódása következhet be.

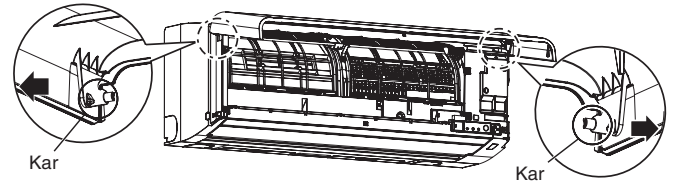

Az elülső panel felszerelése

A felszerelést az eltávolítás sorrendjével ellentétesen végezze.

Tartsa vízszintesen az elülső panelt, és tegye mindkét kart a terelőbe. Ügyeljen, hogy mindkét kar teljesen be legyen helyezve. Ha a fő panel és az elülső panel közötti hézag nem egyenletes, vegye le és tegye vissza ismét a panelt.

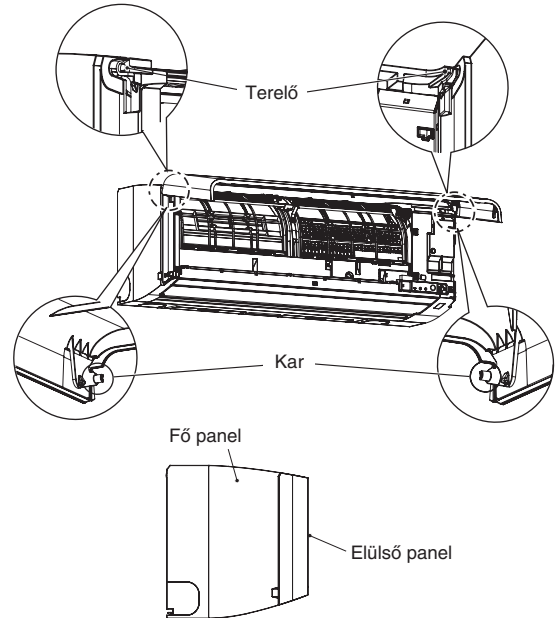

A bezárás módja

Hajtsa le az elülső panelt, majd az elülső panel bezáráshoz nyomjon meg három részt a levegőkimenet felső oldalán.

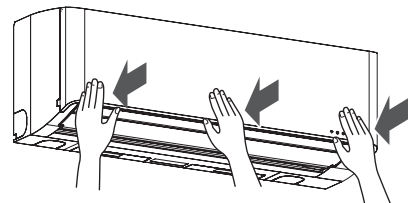

Gondozás és tisztítás (folytatás)

⚠ Vigyázat

- **Gondozás közben (az elülső panel/a levegőszűrő felszerelésekor vagy eltávolításakor)**
Személyi sérülés fordulhat elő átfordulás miatt, ami a nem stabil állványon történő elhelyezés következménye lehet.
- **A levegőszűrőt vízben történő mosás után törölje le és szárítsa meg.**
Ha nedves marad, akkor áramütést okozhat.
- **Ne érintse meg a beltéri egység fém alkatrészeit, ha az elülső panel nincs a helyén.**
Sérülés történhet.

Ha a berendezés sokáig nincs használatban

- 1 Működtesse a szellőzést és végezzen belső szárítást 3-4 alkalommal.**
 - A szellőzés légkondicionálót működtet magas hőmérsékleti beállítással.
- 2 Állítsa le a működést a távvezérlővel, majd válassza le az áramforrást.**
- 3 A levegőszűrő gondozása.** ← oldal 36
- 4 Húzza ki a távvezérlő szárazelemeit,**
 - Ha hosszabb ideig magára hagyja a távvezérlőt, a szárazelemek szivárgása és lemerülése fordulhat elő.

Ismételt használatba vétel

- 1 Nem piszkos a levegőszűrő? Győződjön meg, hogy be van-e szerelve.**
- 2 Győződjön meg, hogy a beltéri/kültéri egység környezetében nincs-e akadály.**
 - Akadály esetén a teljesítmény romolhat vagy hibás működés léphet fel.
- 3 Tegyen be szárazelemeket a távvezérlőbe.**
- 4 Kapcsolja be a tápegységet.**

Rendszeres ellenőrzés

- Tartós használat esetén a vízvezetés minősége romolhat.
- Karbantartást kérjen a forgalmazótól.
- A használat körülményeitől függően kellemetlen szag keletkezhet idegen anyag, pl. anyaglerakódások miatt.
Ha kellemetlenül érzi magát a szag miatt, ajánlatos a légkondicionáló átmosása.

Megjegyzések

A légkondicionáló mosása

- Nagy szakértelem szükséges a légkondicionálóhoz alkalmazott mosási módszer és tisztítószer kiválasztásához. Ha belül is szükséges a légkondicionáló mosása, kérjen szervizelést a forgalmazótól.

← oldal 36

Szűrő (külön rendelhető).

A szűrő egy opcionális alkatrész, amelyet külön lehet megvásárolni, és 2 részletben helyezhető fel.
A szűrőt a berendezés forgalmazójánál rendelje meg.

■ Behelyezés

1. Nyissa ki el az elülső panelt.
2. Vegye ki a levegőszűrőt.

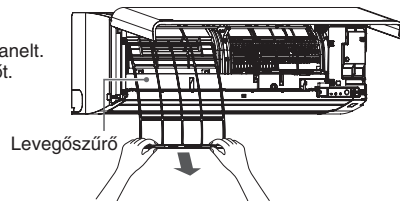

3. Tegye fel a szűrőt a beltéri egység keretére.
4. Szerelje fel a levegőszűrőt, majd zárja le az elülső panelt.

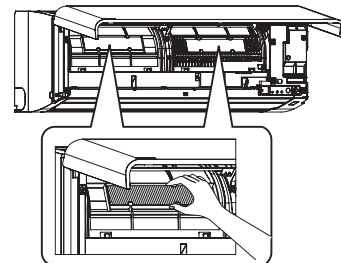

A beltéri egység keretén 2 hely található.

■ Cseré és gondozás.

A cseré időpontja a szűrő fajtájától függ.
A cseré időpontját és a gondozás részleteit illetően forduljon a forgalmazóhoz.
Minden szűrő cseréjének van előírt ideje.
Ha a szűrő túl szennyezetté válik a por miatt, korábban cserélje ki.

Ha a beltéri egység lámpája villog

A tápegység kikapcsol, majd 30 másodperc múlva újra bekapcsol és ellenőrzi a berendezés működését

Ha a lámpa ismét villog, ellenőrzés és javítás szükséges

A gyors javításhoz ellenőrizze a légkondicionáló állapotát a következő eljárás szerint, majd alább (1)-(3) tájékoztassa a forgalmazót.

- ① Tünetek a légkondicionálónál
- ② A távvezérlő által észlelt ellenőrző kód (a folyamatot lásd később).
- ③ A beltéri egység kijelző részén villog a lámpa

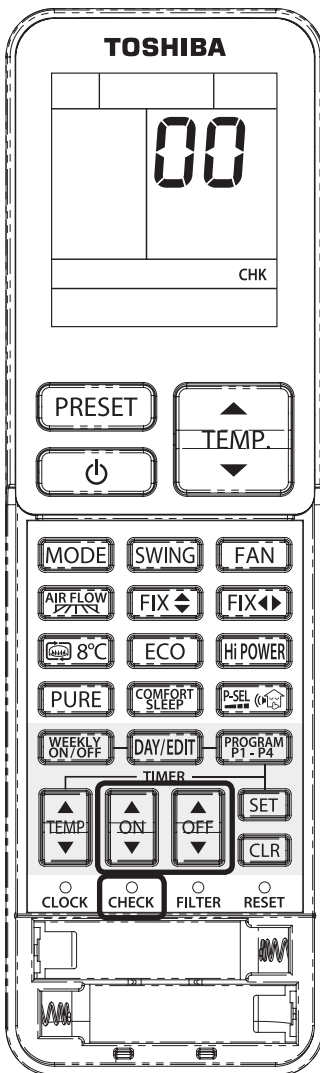

1 Egy ceruza hegyével nyomja meg a CHECK gombot a távvezérlő szerviz üzemmódba állításához.

- A hőmérséklet-beállítás kijelzője 00-ra változik.
- **CHK** látható.

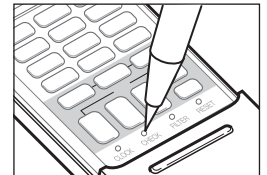

2 Nyomja meg a **ON** vagy a **OFF** gombot.

- **▲** látható a távvezérlő kijelzőjén.
- Nyomja meg a **ON** vagy a **OFF** gombot.

Ha nincs gond a kóddal, a beltéri egység Pi hangot ad (egyszer), és a távvezérlő kijelzője az alábbiak szerint változik:

→ 00 → 01 → 02 ... 1d → 1E → 33

- A beltéri egység TIMER (Időzítő) kijelzése folyamatosan villog. (másodpercenként 5-ször)
- Ellenőrizze a berendezést mind az 52 ellenőrző kóddal (00 - 33) az alábbi táblázat szerint.
- Nyomja meg a **ON** vagy a **OFF** gombot az ellenőrző kód visszafelé léptetéséhez.

Hiba esetén a beltéri egység 10 másodpercig ad Pi hangjelzést (Pi, Pi, Pi ...). Figyelje meg az ellenőrző kódot a távvezérlő kijelzőjén.

- 2-jegyű alfanumerikus jelzés látható a kijelzőn.
- A beltéri egység összes jelzőfénye villogni fog. (másodpercenként 5-ször)

3 Nyomja meg a **0** gombot a kioldásához.

- A távoli kijelző visszatér a szerviz üzemmód előtti kijelzéshez. Ellenőrizze a többi kódot az ① - ③ lépések megismétlésével.

Megjegyzések

- Lehet, hogy nem lehet ellenőrző kódokat megjeleníteni a hiba fajtája miatt, pl. elektromos alkatrész hibája esetén.
- Ha az ellenőrző kódokat akkor ellenőrzik, amikor a lámpa nem villog, akkor a helyes hibakód nem jeleníthető meg.
- Ne szerelje szét vagy javítsa meg saját maga. Forduljon a viszonteladóhoz.

Ellenőrzőkód-táblázat

A táblázatban nem szereplő ellenőrző kódok észlelése történhet.

| |
|--|
| Probléma a beltéri egységgel (huzalozási hiba is). |
| 00, 01, 04, 0C, 0d, 10, 11, 12 |
| Probléma a kültéri egységgel (kompresszor és egyébek is). |
| 02, 03, 07, 08, 14, 16, 17, 18, 19, 1A, 1b, 1C, 1d, 1E, 1F |

Ellenőrizze a számokból és betűkből álló kódot.

5 → 5 6 → 6 A → A
 6 → B C → C d → D

Automatikus újraindítás

A terméket úgy tervezték, hogy áramkimaradás esetén automatikusan újraindulhat ugyanabban az üzemmódban, amelyben az áramkimaradás előtt működött.

A termék szállítása kikapcsolt Automatikus újraindítás funkcióval történik. Igény szerint kapcsolja be.

Az automatikus újraindítás beállítása

- 1 Nyomja meg és tartsa lenyomva a Temporary (Ideiglenes) kapcsolót a beltéri egységen 3 másodpercig a művelet beállításához (3 sípolás hallható, és az OPERATION (üzemmód) lámpa 5 másodpercig másodpercenként 5-ször felvillan).
- 2 Nyomja meg és tartsa lenyomva a Temporary (Ideiglenes) kapcsolót a beltéri egységen 3 másodpercig a művelet törléséhez (3 sípolás hallható, de az OPERATION (üzemmód) lámpa nem villog).
 - Időzítő BE vagy Időzítő KI beállítás esetén az AUTO RESTART OPERATION (Automatikus újraindítás) nem aktív.

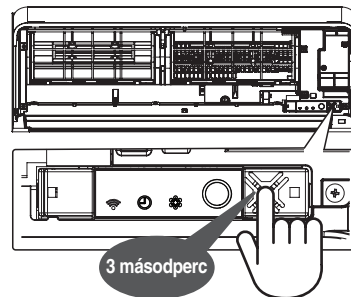

Olyan időben, mint most

Ha a távvezérlő nem áll rendelkezésre

Ha a távvezérlőt rossz helyre teszi, vagy ha a távvezérlő lemerült, ideiglenes automatikus működés választható a beltéri egységen lévő Temporary (Ideiglenes) kapcsolóval.

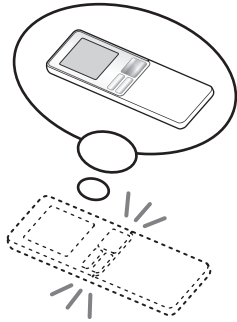

■ Működés közben

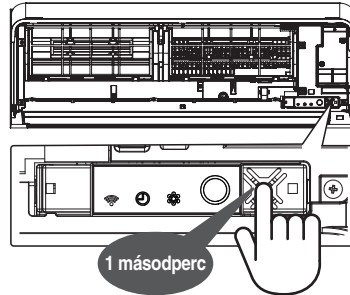

- Teljesen automatikus működés. (A hőmérséklet és a levegőmennyiség beállítása automatikusan történik.)
- A működést jelző lámpa bekapcsol.

■ Leállítás

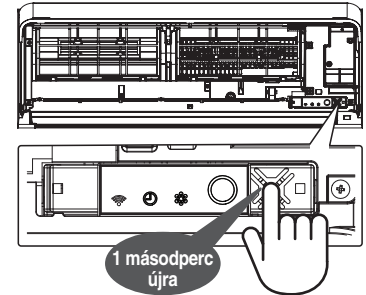

- Az automatikus tisztítás nem működik.
- A működést jelző lámpa kikapcsol.

Ha egymás közelében 2 légkondicionáló van telepítve

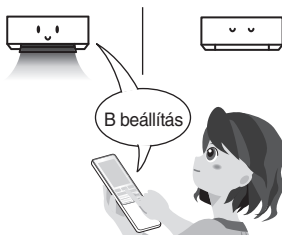

A-B választás

A távvezérlő elkülönített használata, ha egymás közelében 2 légkondicionáló van telepítve.
 ※ A beltéri egység és a távvezérlő beállítása a gyárból történő kiszállításkor A.

A beltéri egység és a távvezérlő átállítása B beállításra

- 1 Nyomja meg a Temporary kapcsolót kb. 1 másodpercig az automatikus működés elindításához.
- 2 Irányítsa a távirányítót a beltéri egység felé.
- 3 Tartsa lenyomva a CHECK gombot a távirányítón egy ceruza hegyével. Ekkor „00” jelzés látható a kijelzőn. (1. kép)
- 4 Nyomja meg a MODE gombot, a CHECK gomb lenyomva tartása közben. A „B” jelzés jelenik meg a kijelzőn és a „00” jelzés eltűnik, a légkondicionáló pedig kikapcsol. A B távirányító beállítása eltárolásra kerül. (2. kép)

Megjegyzés: 1. Ismételje meg az előző folyamatot az A távirányító visszaállításához.
 2. Az A távirányító állásnak nincs „A” jelzése.
 3. A távirányító gyári alapbeállítása az A állás.

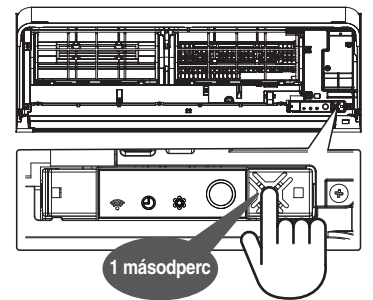
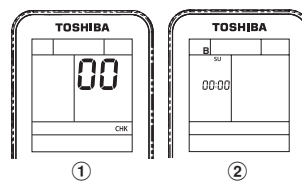

Az üzemi zajjal kapcsolatos szempontok

Indítsa el egyenletesen a működést, és csökkentse a működési zajt.

Nyomja meg 20 másodpercig

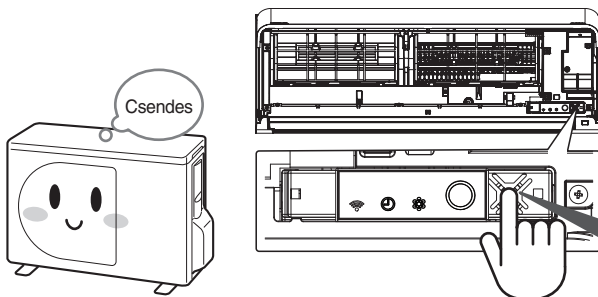

Ha a beállítás kész.

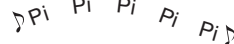

- A hűtés vagy a fűtés 10 másodperc múlva kezdődik egy sípoló hang kíséretében. Tartsa lenyomva továbbra is. A beállítás akkor fejeződik be, ha 5 sípoló hang „Pi Pi Pi Pi Pi” hallatszik, és a működést jelző lámpa villog.
- A megszakitáshoz ismételje meg az előző műveletet (ebben az esetben a működésjelző lámpa nem villog).

Ezek nem meghibásodások

| Ebben az esetben | | Leírás, és hogy mit kell ellenőrizni |
|--|---|--|
| A légkondicionáló működése és viselkedése | A légkondicionáló nem működik. | <ul style="list-style-type: none"> ● Ez a hiba a bekapcsolás után azonnal jelentkezik? 3 percig tart a felkészülés. Ebben az időszakban a kompresszor nem működik. ● Ki van kapcsolva a tápegység? ← oldal 12 ● A biztosíték vagy a megszakító áthidalása történt? ● Áramkimaradás van? ● A művelet után azonnal leáll? → A készülék védelme érdekében 3 percig nem működik. ● Meg van nyomva a gomb a távvezérlőn, miközben az átvitel a beltéri egység infravörös érzékelője felé mutat? ← oldal 12 ● Ki van választva a Timer (Időzítő)? ← oldal 21 |
| | Egy légkondicionáló vagy fűtési rendszer gyenge (működés közben leáll). | <ul style="list-style-type: none"> ● Piszkos a levegőszűrő? ● A hőmérséklet-beállítás, a levegőmennyiség és a levegő áramlási irányának beállítása megfelelő? ← oldal 14, 15, 18, 19 ● A berendezés hosszabb ideig működik, miközben a légáramlat beállítása „” vagy „”? ← oldal 18 ● A kültéri egység levegőbemenete vagy kimenete el van záródva? ● Nyitva van egy ablak vagy ajtó? ● Működik a Szárítás művelet? ← oldal 16 ● Működik az ECO művelet? ← oldal 31 ● Működik a Komfort alvás? ← oldal 20 ● A „Teljesítményválasztás” beállítása „75%” vagy „50%”? ← oldal 32 ● Az Időzítő ki vagy a Komfort alvás funkció kikapcsolási ideje ki van kapcsolva? ← oldal 20, 21 ● A védelem aktiválódhatott egy túlzott elektromos terhelés miatt, amelyet a feszültség változása vagy a levegőbemenet elzáródása okozhatott. Távolítsa el minden akadályt, és 30 másodperc múlva állítsa vissza az áramkör-megszakítót. |
| | A légáramlás leáll. | <ul style="list-style-type: none"> ● A légáramlás a Fűtés funkció működése közben leállhat. |
| | Nem éri el a beállított hőmérsékletet. | <ul style="list-style-type: none"> ● A beltéri vagy kültéri viszonyoktól függően lehet, hogy nem tudja elérni a beállított hőmérsékletet. (Ennek oka a beállított hőmérséklet és a helyiség hőmérséklete közötti nagy eltérés a működés kezdetekor. A környezeti hőmérséklet is kritikus tényező.) |
| A függőleges zsaluk irányítás nélkül mozognak. | | <ul style="list-style-type: none"> ● Amikor a működés leáll, a függőleges zsaluk egyszer teljesen kinyílnak, majd bezáródnak. |
| | Gőz vagy kicsapódás megjelenése | |
| | Beltéri egység | Pára jelenik meg. |
| Kültéri egység | Kondenzáció tapasztalható. | <ul style="list-style-type: none"> ● Pára megjelenhet amiatt is, hogy a levegő gyorsan hül le a helyiségben. ● Pára jelenhet meg a hőcserélőn előforduló kondenzvíz miatt is, vagy lehet, hogy a panel hűtés, szárítás vagy belső szárítás közben nedvessé vált. ● A függőleges zsaluk zárva vannak vagy lefelé irányulnak? Kondenzáció történhet, ha a berendezést hosszabb ideig nem vízszintes, hanem lefelé irányuló állásban működtetik hűtés vagy szárítás közben. |
| Dér, víz vagy gőz jelenik meg. | | <ul style="list-style-type: none"> ● A kültéri egység fűtés közben deressé válhat. ● Ennek oka, hogy a megolvadt dér vízzé vagy gőzzé alakul a fűtési hatékonyság fokozása érdekében. ● Hűtés vagy szárítás közben víz csepeghet. Ez a víz a hideg csővezetéken áthaladó levegőből csapódik ki. |
| Szag vagy szennyeződés | Rossz szag a helyiségben. | <ul style="list-style-type: none"> ● Ugyanis a falban, szőnyegben, bútorokban vagy ruhákban tapasztalható szag a természetes levegőkörforgás eredménye is lehet. |
| Ellenőrizze ismét | | |
| Ezek nem hibák | | |
| Ezek nem hibák | | |
| Ezek nem hibák | | |

Ezek nem meghibásodások (folytatás)

| Ebben az esetben | | Leírás, és hogy mit kell ellenőrizni |
|-----------------------|---|---|
| Működésjelző lámpa | A működésjelző lámpa (⏻) lassan villog. | Ez nem hiba <ul style="list-style-type: none"> Működés közben fellépő áramkimaradás esetén (beleértve az Időzítő be funkciót is), a lámpa akkor világít, ha újra van áramellátás. A távvezérlőn lévő gomb egyszeri megnyomása esetén a működés elkezdődik, és a villogás folyamatos világítássá alakul. Válassza ki újra az időzítőt, amikor az áramellátás helyreállt, mivel áramkimaradás esetén az időzítő beállítások törlődnek. |
| | A működésjelző lámpa (⏻) vagy az időzítő lámpa (⏻) gyorsan villog (másodpercenként 5-ször). A beltéri egység kijelzőjén a lámpa sötét. | |
| A távvezérlő működése | A távvezérlő jelátvittele nem éri el a beltéri egységet. | Ellenőrizze ismét <ul style="list-style-type: none"> Ellenőrizze a hibát a „Ha a kültéri egység lámpája villog” című részben ismertetett eljárás szerint. ← oldal 38 „A működésjelző lámpa fényessége” beállítás „Standard” (Normál)? ← oldal 34 |
| | A függőleges légterelő zsaluk nem mozognak vagy csak szűk tartományban mozognak a FIX FIX gomb megnyomásakor. | |
| | A hőmérséklet-beállítás nem jelenik meg a TEMP. gomb megnyomása esetén sem. | |
| Zaj hallatszik | A légkondicionáló nem áll le a ⏻ gomb megnyomásakor. | Ellenőrizze ismét <ul style="list-style-type: none"> Meg van nyomva a távirányító gombja a távirányító és a jelfogó modul közötti adatátvitel közben? ← oldal 12 A művelet után azonnal leáll? (A beltéri egységtől a távvezérlő felé küldött jel a működés után azonnal leáll) → Nyomja meg újra a gombot. Az elemek megfelelően (+, -) vannak behelyezve? ← oldal 11 Az elemek lemerültek? A távvezérlőn az „A-B kapcsolat” megfelel a beltéri egységnek? ← oldal 40 Be van állítva időzítő? ← oldal 21 Működik a belső szárítás? <ul style="list-style-type: none"> Csak a plazmás légtisztító működtetésére lett beállítva? ← oldal 17 Belső szárítás folyik? ← oldal 35 Nyomja meg a ⏻ gombot még 2-szer a működés leállításához. |
| | Amikor az áram bekapcsol, indítsa el vagy állítsa le a légkondicionáló működését. | |
| | Amikor a légkondicionáló működik. | |
| | Egyéb tudnivalók | |
| Beltéri egység | Hang hallható a plazmaionos töltőből. | Ezek nem hibák <ul style="list-style-type: none"> Zaj a függőleges terelőzsaluk kiindulási pozíciójánál beállításakor. A hűtőanyag áramlásának bekapcsolásakor lötyténés hangja hallatszódnak. Amikor az alkatrészek kitérnek vagy összezsugorodnak a hőmérséklet változásai miatt, lötyténő hang hallatszódnak. Amikor a hűtőközeg áramlik, suhogó hang hallatszik. Sisteregő hangot lehet hallani, ha a működés leállása közben túl erős a külső széláramlat. A lefolyócsőből hallható bugyborékoló zaj a külső légáramlatnak a lefolyócsövön keresztül a helyiségbe történő beáramlásának a hangja. Ez akkor tapasztalható, ha a szellőzőventilátor légmentesen lezárt helyiségben működik. |
| | A légkondicionáló működik. | |
| Kültéri egység | A légkondicionáló működik. | Forduljon hozzánk <p>A plazmás iontöltő meghibásodása esetén forduljon a berendezést értékesítő kiskereskedelmi egységhez vagy a Toshiba szervizközpontjához.</p> <p>A plazmaionos töltő nagyfeszültségű pólusokkal rendelkezik. Ezeket NE vizsgálja vagy javítsa meg Ön, mert veszélyesek.</p> |
| | | Ezek nem hibák <ul style="list-style-type: none"> A lötyténés a hűtőközeg áramlásának a hangja. |

TOSHIBA



1121450198