

# TOSHIBA

Leading Innovation >>>

R32 vagy R410A

## LÉGKONDITIONÁLÓ BERENDEZÉS (MULTI-SPLIT TÍPUS) Használati útmutató

### Beltéri egység

Modell neve:

---

Kompakt 4 utas kazettás típus

**RAS-M10U2MUVG-E**

**RAS-M13U2MUVG-E**

**RAS-M16U2MUVG-E**

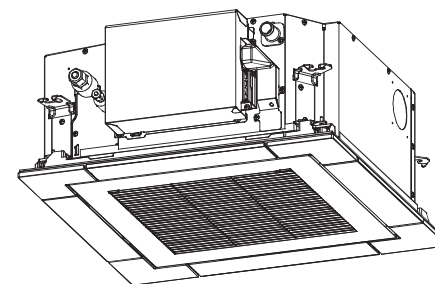

## Translated instruction

### AZ R32 vagy R410A HŰTŐKÖZEG HASZNÁLATA

Ez a légkondicionáló egy hűtőközeg HFC-vel (R32 vagy R410A) működik, mely az ózontéteget nem károsítja.

A készüléket nem csökkent fizikai, érzékelési és szellemi képességekkel rendelkező személyek (köztük gyerekek), illetve az efféle gépek használatában teljességgel járatlan és tájékozatlan személyek általi használatra tervezték – kivéve, ha a készülék fenti személyek általi használatát egy biztonságukért felelős személy felügyeli vagy irányítja.

A gyerekeket tartsa megfigyelés alatt, hogy ne játszanak a készülékkel.

Ezt a berendezést nem használhatják 8 éves kor alatti gyerekek és megváltozott fizikai, érzékszervi vagy mentális képességekkel rendelkező, ill. tapasztalattal és ismeretekkel nem rendelkező személyek (beleértve a gyerekeket is), kivéve, ha felügyelet mellett dolgoznak, vagy ha tájékoztatást kaptak a berendezés biztonságos használatáról és a szóban forgó veszélyeket megértették. Gyermek ne játsszon a berendezéssel. A tisztítást és a felhasználói karbantartást gyerekek nem végezhetik felügyelet nélkül.

## Tartalom

1	Biztonsági óvintézkedések	3
2	Alkatrészek megnevezése	6
3	Vezeték nélküli távvezérlő	7
4	A berendezés üzemeltetése	8
5	A berendezés üzemeltetése időzítéssel	10
6	Zsaluirány beállítása	11
7	A levegőirány állítása	11
8	Karbantartás	12
9	A légkondicionáló üzemeltetése távvezérlő nélkül	12
10	Javítási munka kérése előtt	13
11	Üzembe helyezés	13
12	Specifikációk	14

Köszönjük, hogy megvásárolta ezt a Toshiba légkondicionálót.

Gondosan olvassa el ezt a fontos információkat tartalmazó útmutatót, és győződjön meg annak megértéséről.

A jelen útmutatót elolvasása után a termékhez kapott Tulajdonosi útmutatóval és Beszerelési útmutatóval együtt tartsa biztos helyen.

### Általános megnevezés: Légkondicionáló berendezés



#### A szakképzett klímaberendező, illetve szakképzett karbantartási szakember meghatározása

A légkondicionáló berendezés felszerelését, karbantartását, javítását és leszerelését szakképzett klímaberendezőnek vagy szakképzett karbantartási szakembernek kell végeznie. Ha ilyen munkát kell végezni, kérjen meg egy szakképzett klímaberendezőt vagy szakképzett karbantartási szakembert elvégzésére.

A szakképzett klímaberendező vagy szakképzett karbantartási szakember olyan megbízott személy, aki rendelkezik az alábbi táblázatban feltüntetett szakképzettséggel és tudással.

Megbízott személy	A megbízott személynek az alábbi szakképzettséggel és tudással kell rendelkeznie
Szakképzett klímaberendező	<ul style="list-style-type: none"><li>A Toshiba Carrier Corporation által gyártott légkondicionálók beszerelését, karbantartását, áthelyezését és eltávolítását képesített beszerelő végzi. Az ilyen személy képzés során elsajátította a Toshiba Carrier Corporation által gyártott légkondicionálók beszerelését, karbantartását, áthelyezését és eltávolítását, vagy ilyen képzésen átesett személyek betanították, így az említett műveletekkel kapcsolatban alapos ismeretekkel rendelkezik.</li><li>A beszerelés, áthelyezés és eltávolítás során felmerülő villanyszerelési munkák elvégzésére jogosult képesített beszerelő rendelkezik azokkal a képesítésekkel, amelyeket a helyi törvények és előírások megkövetelnek az efféle villanyszerelési munkák elvégzése vonatkozásában, és képzés során elsajátította a Toshiba Carrier Corporation által gyártott légkondicionálókkal kapcsolatos hűtőközeg-kezelési és csövezési munkák elvégzéséhez szükséges ismereteket, vagy ilyen képzésen átesett személyek betanították, így az ilyen munkákkal kapcsolatban alapos ismeretekkel rendelkezik.</li><li>A beszerelés, áthelyezés és eltávolítás során felmerülő hűtőközeg-kezelési és csövezési munkák elvégzésére jogosult képesített beszerelő rendelkezik azokkal a képesítésekkel, amelyeket a helyi törvények és előírások megkövetelnek az efféle hűtőközeg-kezelési és csövezési munkák elvégzése vonatkozásában, és képzés során elsajátította a Toshiba Carrier Corporation által gyártott légkondicionálók kapcsolatos hűtőközeg-kezelési és csövezési munkák elvégzéséhez szükséges ismereteket, vagy ilyen képzésen átesett személyek betanították, így az ilyen munkákkal kapcsolatban alapos ismeretekkel rendelkezik.</li><li>A magasban történő munkavégzésre jogosult képesített beszerelő képzés során elsajátította a Toshiba Carrier Corporation által gyártott légkondicionálókon magasban történő munkavégzéshez szükséges ismereteket, vagy ilyen képzésen átesett személyek betanították, így az efféle munkavégzéssel kapcsolatban alapos ismeretekkel rendelkezik.</li></ul>
Szakképzett karbantartási szakember	<ul style="list-style-type: none"><li>A Toshiba Carrier Corporation által gyártott légkondicionálók beszerelését, javítását, karbantartását, áthelyezését és eltávolítását képesített szerviztechnikus végzi. Az ilyen személy képzés során elsajátította a Toshiba Carrier Corporation által gyártott légkondicionálók beszerelését, javítását, karbantartását, áthelyezését és eltávolítását, vagy ilyen képzésen átesett személyek betanították, így az említett műveletekkel kapcsolatban alapos ismeretekkel rendelkezik.</li><li>A beszerelés, javítás, áthelyezés és eltávolítás során felmerülő villanyszerelési munkák elvégzésére jogosult képesített szerviztechnikus rendelkezik azokkal a képesítésekkel, amelyeket a helyi törvények és előírások megkövetelnek az efféle villanyszerelési munkák elvégzése vonatkozásában, és képzés során elsajátította a Toshiba Carrier Corporation által gyártott légkondicionálók kapcsolatos villanyszerelési munkák elvégzéséhez szükséges ismereteket, vagy ilyen képzésen átesett személyek betanították, így az ilyen munkákkal kapcsolatban alapos ismeretekkel rendelkezik.</li><li>A beszerelés, javítás, áthelyezés és eltávolítás során felmerülő hűtőközeg-kezelési és csövezési munkák elvégzésére jogosult képesített szerviztechnikus rendelkezik azokkal a képesítésekkel, amelyeket a helyi törvények és előírások megkövetelnek az efféle hűtőközeg-kezelési és csövezési munkák elvégzése vonatkozásában, és képzés során elsajátította a Toshiba Carrier Corporation által gyártott légkondicionálók kapcsolatos hűtőközeg-kezelési és csövezési munkák elvégzéséhez szükséges ismereteket, vagy ilyen képzésen átesett személyek betanították, így az ilyen munkákkal kapcsolatban alapos ismeretekkel rendelkezik.</li><li>A magasban történő munkavégzésre jogosult képesített szerviztechnikus képzés során elsajátította a Toshiba Carrier Corporation által gyártott légkondicionálókon magasban történő munkavégzéshez szükséges ismereteket, vagy ilyen képzésen átesett személyek betanították, így az efféle munkavégzéssel kapcsolatban alapos ismeretekkel rendelkezik.</li></ul>

Ezek a biztonsági intézkedések biztonsággal kapcsolatos fontos tudnivalókat írnak le a felhasználók vagy más személyek sérülésének vagy tulajdoni kár elkerülése érdekében. Olvassa végig a kézikönyvet és ismerkedjen meg annak tartalmával (a lenti jelzések értelmével), és kövesse a leírást.





Jelzés	Jelzés értelme
 FIGYELMEZTETÉS	Az ilyen módon jelölt szöveg jelzi, hogy a figyelmeztetés utasításainak figyelmen kívül hagyása súlyos testi sérülést (*1) vagy halált okozhat, ha a termék kezelése nem megfelelő.
 FIGYELEM	Az ilyen módon jelölt szöveg jelzi, hogy a figyelemfelhívás utasításainak figyelmen kívül hagyása könnyebb sérülést (*2) vagy tulajdoni kárt (*3) okozhat, ha a termék kezelése nem megfelelő.

\*1: A súlyos testi sérülés látásvesztést, sérülést, égési sérüléseket, áramütést, csonttörést, mérgezést és más olyan sérüléseket jelent, melyek kórházi ellátást vagy hosszan tartó kezelést igényelnek.





\*2: A könnyű sérülés lehet sérülés, égés, áramütés és más olyan sérülés, mely nem igényel kórházi ellátást vagy hosszan tartó kezelést.

\*3: A tulajdoni kár épületekre, háztartási cikkekre, háziállatokra és házi kedvencekre kiterjedő károkat jelent.

#### AZ EGYSÉGRE VONATKOZÓ SZIMBÓLUMOK JEGYZÉKE

	<b>VIGYÁZAT</b> (Tűzveszély)	Ez a jel csak az R32 hűtőközegre vonatkozik. A hűtőközeg típusa a kültéri egység névtábláján van feltüntetve. Ha a hűtőközeg típus R32, akkor ez az egység gyúlékony hűtőközeget használ. Ha a hűtőközeg szivárog és tűzzel vagy hóval érintkezik, akkor káros gáz keletkezik és tűzveszély áll fenn.
		Olvassa el a HASZNÁLATI ÚTMUTATÓT használat előtt.
		A szervíz személyzet köteles gondosan elolvasni a HASZNÁLATI ÚTMUTATÓT és az ÜZEMBE HELYEZÉSI ÚTMUTATÓT használat előtt.
		További információ érhető el a HASZNÁLATI ÚTMUTATÓBAN, az ÜZEMBE HELYEZÉSI ÚTMUTATÓBAN, stb.

#### ■ Figyelmeztető jelzések a légkondicionáló berendezésen

Figyelmeztető jelzés	Leírás		
 <table border="1"> <tr> <td><b>WARNING</b></td> </tr> <tr> <td><b>ELECTRICAL SHOCK HAZARD</b> Disconnect all remote electric power supplies before servicing.</td> </tr> </table>	<b>WARNING</b>	<b>ELECTRICAL SHOCK HAZARD</b> Disconnect all remote electric power supplies before servicing.	<b>FIGYELMEZTETÉS</b>  <b>ÁRAMÜTÉS VESZÉLYE</b> A szervízmunkák elvégzése előtt válassza le a berendezést minden táptáplálásról.
<b>WARNING</b>			
<b>ELECTRICAL SHOCK HAZARD</b> Disconnect all remote electric power supplies before servicing.			
 <table border="1"> <tr> <td><b>WARNING</b></td> </tr> <tr> <td>Moving parts. Do not operate unit with grille removed. Stop the unit before the servicing.</td> </tr> </table>	<b>WARNING</b>	Moving parts. Do not operate unit with grille removed. Stop the unit before the servicing.	<b>FIGYELMEZTETÉS</b>  Mozgó alkatrészek. Ne működtesse a berendezést, ha nincs rajta a rács. Szervizelés előtt állítsa le a berendezést.
<b>WARNING</b>			
Moving parts. Do not operate unit with grille removed. Stop the unit before the servicing.			
 <table border="1"> <tr> <td><b>CAUTION</b></td> </tr> <tr> <td>High temperature parts. You might get burned when removing this panel.</td> </tr> </table>	<b>CAUTION</b>	High temperature parts. You might get burned when removing this panel.	<b>FIGYELEM</b>  Magas hőmérsékletű alkatrészek. Égési sérülést szenvedhet a panel eltávolításakor.
<b>CAUTION</b>			
High temperature parts. You might get burned when removing this panel.			
 <table border="1"> <tr> <td><b>CAUTION</b></td> </tr> <tr> <td>Do not touch the aluminum fins of the unit. Doing so may result in injury.</td> </tr> </table>	<b>CAUTION</b>	Do not touch the aluminum fins of the unit. Doing so may result in injury.	<b>FIGYELEM</b>  Ne érjen a berendezés alumíniumbordáihoz. Ez sérülésekhez vezethet.
<b>CAUTION</b>			
Do not touch the aluminum fins of the unit. Doing so may result in injury.			
 <table border="1"> <tr> <td><b>CAUTION</b></td> </tr> <tr> <td><b>BURST HAZARD</b> Open the service valves before the operation, otherwise there might be the burst.</td> </tr> </table>	<b>CAUTION</b>	<b>BURST HAZARD</b> Open the service valves before the operation, otherwise there might be the burst.	<b>FIGYELEM</b>  <b>REPEDÉSVESZÉLY</b> A művelet előtt nyissa ki a szervízszellepeket, ellenkező esetben repedés következhet be.
<b>CAUTION</b>			
<b>BURST HAZARD</b> Open the service valves before the operation, otherwise there might be the burst.			

# 1 Biztonsági óvintézkedések

A gyártó nem vállal felelősséget a kézikönyvben leírtak be nem tartása miatt bekövetkező károkért.

## FIGYELMEZTETÉS

### Általános rész

- A légkondicionáló elindítása előtt alaposan olvassa át a Tulajdonosi útmutatót. A napi működtetéssel kapcsolatban sok fontos tudnivalót kell észben tartani.
- Kérje meg a forgalmazót vagy egy szakembert a telepítésre. A légkondicionálót csak képzett légkondicionáló szerelő (\*1) telepítheti. Ha nem képzett légkondicionáló szerelő telepíti a légkondicionálót, akkor az különböző problémákat, pl. tüzet, elektromos áramütést, sérülést, vízszivárgást, túlzott zajt vagy vibrálást okozhat.
- Kiegészítőként vagy utántöltéshez csak a megadott típusú hűtőközeget használja. Ellenkező esetben, a hűtési ciklusban a normálistól eltérően nagy nyomás jöhet létre, és a termék meghibásodhat vagy robbanás keletkezhet, illetve testi sérülést okozhat.
- Kerülje az olyan helyre való telepítést, akkor a kültéri egység által keltett zaj zavaró lehet. (Tehát az egység helyének megválasztásakor gondolni kell a szomszédokra is.)

### Szállítás és tárolás

- A légkondicionáló mozgatásakor viseljen orrmerevítő védőbakancsot, védőkesztyűt és más, a testét védő ruhát.
- A légkondicionáló berendezés szállításakor ne a csomagolódoboz körüli szalagokat fogja. Ha a szalagok elszakadnak, ön megsérülhet.
- Amikor a csomagolókartonokat tárolás vagy szállítás céljából egymásra helyezi, tartsa be a csomagolókartonokon feltüntetett óvintézkedéseket. Az óvintézkedések be nem tartása esetén a rakat összeomolhat.
- A légkondicionáló berendezést megfelelően rögzített, stabil állapotban kell szállítani. Ha a terméken sérülést lát, akkor lépjen kapcsolatba a forgalmazóval.
- A légkondicionáló kézben történő cipeléséhez kérje egy vagy több társa segítségét.

### Felszerelés

- Csak szakképzett klímász (\*1) vagy szakképzett karbantartási szakember (\*1) végezheti el a légkondicionáló berendezés villamos munkáit. Szakképzetlen személy semmiképpen sem végezheti el ezt a munkát, mert a munka helytelen elvégzése áramütést és/vagy elektromos szivárgást okozhat.
- A beszerelési munka befejezése után kérje fel a beszerelőt, hogy magyarázza el az áramköri megszakító állásait. Ha a légkondicionálóban probléma jelentkezik, állítsa az áramköri megszakítót OFF (ki) helyzetbe, és forduljon szerviztechnikushoz.
- Amennyiben kis helyiségben szereli fel az egységet, akkor gondoskodjon arról, hogy a hűtőközeg koncentrációja szivárgás esetén se haladja meg a megengedett határértéket. A szükséges intézkedéseket beszélje meg a márkakereskedővel, akitől a légkondicionáló berendezést vásárolta. A nagy koncentrációban felhalmozódó hűtőközeg a kialakuló oxigénhiány következtében balesetet okozhat.
- Ne szerelje fel a légkondicionáló berendezést olyan helyen, ahol éghető gáz kerülhet a közelébe. Éghető gáz szivárgása és a készülék környezetében való felgyülemzése esetén tűz keletkezhet.
- Opcionális alkatrészekként/tartozékokként csak a vállalatunk által megnevezett termékeket vásárolja meg. A gyártó által nem ajánlott termékek használata tüzet, elektromos áramütést, vízszivárgást vagy egyéb problémákat okozhat. A beszereléshez kérje szakember segítségét.
- Győződjön meg a földelés megfelelőségéről.

### Működés

- A beltéri egység légbeszívó rácsának, illetve a kültéri egység szervizpanelének felnyitása előtt a megszakítót kapcsolja OFF (kikapcsolt) állásba. Ha a megszakítót nem kapcsolja OFF (kikapcsolt) állásba, akkor a belső alkatrészek megérintésekor áramütés következhet be. Csak szakképzett klímász (\*1) vagy szakképzett karbantartási szakember (\*1) távolíthatja el a beltéri egység légbeszívó rácsát, illetve a kültéri egység szervizpanelét, és csak ő végezheti el a szükséges munkát.
- A légkondicionáló belsejében nagy feszültségű területek és forgó alkatrészek találhatóak. Ne távolítsa el a kültéri egység szervizpanelét; ellenkező esetben fennáll annak veszélye, hogy áramütést szenved, illetve hogy a forgó alkatrészek becsípi az ujjait vagy egyéb tárgyakat. A fenti részek eltávolítását igénylő munkák elvégzésére kérjen fel képesített beszerelőt vagy képesített szerviztechnikust.

- Egyetlen egységet se próbáljon meg egyedül mozgatni vagy javítani. Mivel az egység belsejében magas feszültség van jelen, a fedél és a főegység eltávolításakor áramütést szenvedhet.
- A beltéri egység szűrőjének 50 cm-nél magasabb állvány használatával történő tisztítása és az egyéb hasonló munka magasban történő munkavégzésnek minősül. A magasban történő munkavégzés során az állványról való leesés és az ebből adódó személyi sérülés kockázata miatt az ilyen munkát nem végezheti képesítetlen személy. Az ilyen munkát ne próbálja önmaga elvégezni, hanem elvégzésére kérjen fel képesített beszerelőt vagy képesített szerviztechnikust.
- Ne érjen a kültéri egység alumíniumbordáihoz. Megsérülhet, ha mégis megteszi. Ha a bordát meg kell érinteni, akkor ne érintse meg, hanem kérjen fel ennek elvégzésére képesített beszerelőt vagy képesített szerviztechnikust.
- Ne másszon fel és ne tegyen semmit a kültéri egység tetejére. Lezuhanhat, vagy a kültéri egységre helyezett tárgyak leeshetnek, ami sérülést okozhat.
- Ne helyezzen nyílt égésterű készüléket olyan helyre, ahol közvetlenül éri a légkondicionáló berendezésből érkező légáramlat, mert az tökéletlen égést okozhat.
- Ha a légkondicionálót valamilyen égető berendezéssel egy helységben használja, akkor gondoskodjon a helyiség megfelelő szellőztetéséről. A rossz szellőzés oxigénhiányt okoz.
- Ha a légkondicionálót zárt helyiségben használják, ügyeljen a helyiség megfelelő szellőzésére. A rossz szellőzés oxigénhiányt okoz.
- Védje a testét, azt hosszabb időn keresztül ne érje közvetlenül a hideg levegő; ne hűtse le magát túlzottan. Ez rontaná a fizikai állóképességét és betegséget okozhat.
- Soha ne tegye az ujját és semmilyen más tárgyat a légbeömlő/-kieresztő nyílásba. Ez sérülést okozhatna, mert a ventilátor a készülék belsejében nagy sebességgel forog.
- Vegye fel a kapcsolatot azzal az üzlettel ahol a légkondicionálót vásárolta, ha a légkondicionáló (hűtési vagy fűtési) teljesítménye nem kielégítő, mert ezt lehet, hogy a hűtőközeg szivárgása okozza. Egyeztesse a javítás részleteit egy képzett szerelővel (\*1), ha a javítás a hűtőközeg töltését is érinti.
- A tisztítás előtt ne feledje lekapcsolni a légkondicionálót, illetve szakítsa meg az áramot az áramköri megszakítóval. Különben a termék sérülést okozhat mert a ventilátor a készülék belsejében nagy sebességgel forog.

## Javítások

- Ha azt észleli, hogy valamilyen probléma történt a légkondicionáló berendezésben (például ellenőrzési jelzés jelenik meg, égett szag terjed, rendellenes hangok hallhatók, a légkondicionáló berendezés nem hűt, illetve nem fűt, vagy szivárog a víz), akkor ne nyúljon a légkondicionáló berendezéshez, hanem kapcsolja a megszakítót OFF (KI) állásba, és vegye fel a kapcsolatot egy szakképzett karbantartási szakemberrel. Gondoskodjon arról, hogy az áramot ne kapcsolják be (például „működésképtelen“ felirat elhelyezésével a megszakító közelében) a szakképzett szervizmérnök megérkezéséig. A légkondicionáló berendezés a normálistól eltérő állapotban történő további üzemeltetése a mechanikai problémák fokozódását idézheti elő, vagy áramütést stb. okozhat.
- Amennyiben a ventilátor rácsa megsérült, úgy ne közelítse meg a kültéri egységet, hanem állítsa az áramköri megszakítót OFF (ki) helyzetbe, és kérjen fel képesített szerviz technikust a javítás elvégzésére. A megszakítót ne kapcsolja ON (bekapcsolt) állásba addig, amíg a javítás meg nem történik.
- Amennyiben azt tapasztalja, hogy fennáll a beltéri egység lezuhanásának veszélye, úgy ne közelítse meg a beltéri egységet, hanem állítsa az áramköri megszakítót OFF (ki) helyzetbe, és kérjen fel képesített beszerelőt vagy képesített szerviztechnikust az egység ismételt rögzítésére. Az egység ismételt rögzítésének befejezéséig ne állítsa az áramköri megszakítót ON (BE) helyzetbe.
- Ha fennáll a kültéri egység felborulásának veszélye, úgy ne közelítse meg a kültéri egységet, hanem állítsa az áramköri megszakítót OFF (ki) helyzetbe, és kérjen fel képesített beszerelőt vagy képesített szerviz technikust a javítás vagy ismételt rögzítés elvégzésére. A javítás vagy ismételt rögzítés befejezéséig ne állítsa az áramköri megszakítót ON (be) helyzetbe.
- Ne módosítsa az egységet saját igényei/elképzelései alapján. Ellenkező esetben fennáll a tűz, elektromos áramütés vagy egyéb sérülés veszélye.

## Áthelyezés

- Ha a légkondicionálót át kell helyezni, akkor az áthelyezést ne végezze el önmaga, hanem ennek végrehajtására kérjen fel képesített beszerelőt vagy képesített szerviztechnikust. A légkondicionáló nem megfelelő áthelyezése áramütést és/vagy tüzet okozhat.

---

## **▲ FIGYELEM**

### **Felszerelés**

- Megfelelően helyezze el a leeresztőtömlőt a tökéletes leeresztés biztosítása érdekében. A nem megfelelő leeresztés vízzel áraszthatja el a házat, és a bútorok átnedvesedését okozhatja.
- A légkondicionálót mindenképpen megfelelő névleges feszültségű, kizárólagos áramforrásra csatlakoztassa, ellenkező esetben az egység meghibásodhat vagy tüzet okozhat.
- Győződjön meg arról, hogy a kültéri egységet stabilan rögzítette a talphoz. Különben az egység leeshet vagy más sérülést/balesetet okozhat.

### **Működés**

- Ne használja a jelen légkondicionálót speciális célokra, úgymint étel tartósítására, precíziós műszerekhez, műtárgyakhoz, állattenyésztéshez, autókban, hajókon.
- Egyetlen kapcsolót se érintsen meg nedves ujjal, ellenkező esetben áramütést szenvedhet.
- Ha a légkondicionálót előreláthatóan hosszú ideig nem használják, a biztonság érdekében kapcsolja ki a főkapcsolót vagy az áramköri megszakítót.
- Ahhoz, hogy a légkondicionáló eredeti teljesítményén működjön, az útmutatóban szereplő üzemi hőmérséklet-tartományon belül működtesse. Ellenkező esetben működési hiba vagy vízszivárgás jelentkezhet.
- Ügyeljen rá, hogy semmilyen folyadék ne kerüljön a távvezérlő belsejébe. Ne öntsön gyümölcslevet, vizet vagy bármely más folyadékot a termékre.
- Ne mossa a légkondicionálót. Ez elektromos áramütéshez vezethet.
- Hosszabb használat után ellenőrizze, hogy a telepítéshez használt talp vagy más eszköz az idő elteltével nem deformálódott-e. Ha nem javítja ki ezeket, akkor az eszköz leeshet és sérülést okozhat.
- Ne hagyjon gyúlékony sprayt vagy más gyúlékony anyagot a légkondicionáló közelében; a gyúlékony aerosolos sprayt ne irányítsa közvetlenül a légkondicionáló felé. Ezek meggyulladhatnak.
- A tisztítás előtt ne feledje lekapcsolni a légkondicionálót, illetve szakítsa meg az áramot az áramköri megszakítóval. Különben a termék sérülést okozhat mert a ventilátor a készülék belsejében nagy sebességgel forog.











- A légkondicionáló tisztítására kérje meg a forgalmazót. Ha a légkondicionálót nem megfelelően tisztítja meg, akkor a műanyag alkatrészek, az elektromos alkatrészek és egyéb komponensek szigetelése megsérülhet, ami hibás működéshez vezet. A hibás eljárás akár vízszivárgást, elektromos áramütést, tüzet okozhat vagy a termék füstöt bocsáthat ki magából.
- Ne tegyen vizet tartalmazó edényt, pl. vázát az egységre. Az egységbe a víz behatolhat és az tönkre teheti az elektromos szigetelést, ami áramütést okozhat.

---

(\*1) Lásd: „A szakképzett klímászereelő, illetve szakképzett karbantartási szakember meghatározása.”

## ■ A katon szállítására, mozgatására és tárolására vonatkozó tudnivalók

### Példa a katonon szereplő jelzésre

Szimbólum	Leírás	Szimbólum	Leírás
	Tartsa szárazon		Ne ejtse le
 <b>FRAGILE</b>	Törékeny		Ne fektesse le
 11 katon	Felrakási magasság (Ebben az esetben 12 katon rakható egymásra)		Ne lépjen rá
	Ezzel az oldalával felfelé		Ne ejtse le (sarok)
	Körültekintően mozgassa		Ne görgesse

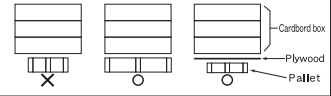
Egyéb figyelmeztetések	Leírás
 <div style="border: 1px solid black; padding: 5px; width: fit-content;"> <p><b>Caution</b></p> <p>Injury possibility. Don't handle with packing band, or may get injured in case of broken band.</p> </div>	<p><b>FIGYELEM</b></p> <p>Személyi sérülés kockázata. Ne nyúljon a csomagolászalaghoz, mert megsérülhet, ha a szalag szakadt.</p>
<p><b>Stacking notice.</b></p> <p>In case that cardboard boxes protrude out of pallet when stacking, lay a 10mm thick plywood over the pallet.</p> 	<p><b>Felrakásra vonatkozó megjegyzés.</b></p> <p>Amennyiben a felrakás során a kartondobozok kinyúlnak a raklapról, helyezzen 10 mm vastagságú parafa lemezt a raklapra.</p>

## 2 Alkatrészek megnevezése

### ■ Beltéri egység

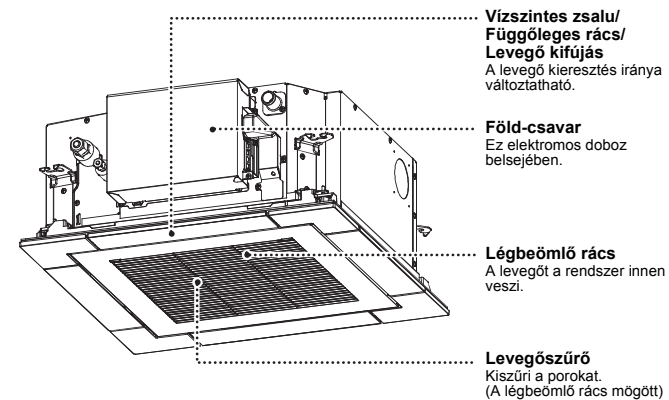

# 3 Vezeték nélküli távvezérlő

## ■ Távvezérlő (WH-L11SE)

- Az alábbi LCD képernyő illusztráció példaként szolgál. A tényleges LCD képernyő megjelenése ettől eltérő lehet.

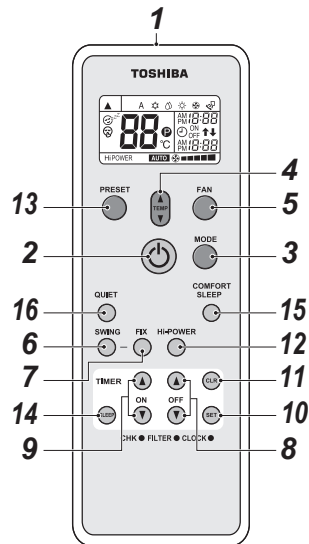

### 1 Infravörös jeladó

Jelet küld a beltéri egységnek.

### 2 START/STOP gomb

Az indításhoz nyomja meg a gombot. (a jel fogadását megerősítő sípolás hallható.)  
A leállításához nyomja meg ismét a gombot. (a jel fogadását megerősítő sípolás hallható.)  
Ha nem hall jellevő hangot a beltéri egységből, akkor nyomja meg a gombot kétszer.

### 3 Üzem mód-választó gomb (MODE)

A kívánt üzemmód kiválasztásához nyomja meg a gombot.  
A gomb minden egyes megnyomásakor a berendezés újabb üzemmódra vált, kezdve az A módtól:  
Automatikus átváltás-vezérlés; ❄️ : Hűtés, ☀️ : Szárítás, 🔥 : Fűtés, 🌀 : Ventilátor, majd vissza az A módhoz. (a jel fogadását megerősítő sípolás hallható.)

### 4 Hőmérséklet-beállító gomb ( )

...A beállított hőmérséklet 30°C-ig emelkedik.  
...A beállított hőmérséklet 17°C-ra csökken. (a jel fogadását megerősítő sípolás hallható.)

### 5 Ventilátor-fordulatszám gomb (FAN)

A ventilátor fordulatszámának kiválasztásához nyomja meg a gombot. Az AUTO (automatikus) opció kiválasztásakor a ventilátor fordulatszáma automatikusan a szobahőmérsékletéhez igazodik. A kívánt ventilátor-fordulatszám manuálisan is beállítható. (LOW ■, LOW+ ■■, MED ■■■, MED+ ■■■■, HIGH ■■■■■) (a jel fogadását megerősítő sípolás hallható.)

### 6 Automatikus zsalu gomb (SWING)

A zsalu forgatásához nyomja meg ezt a gombot. (a jel fogadását megerősítő sípolás hallható.)  
A zsalu forgásának megállításához nyomja meg ismét a SWING (Forgatás) gombot. (a jel fogadását megerősítő sípolás hallható.)

### 7 Zsalubeállító gomb (FIX)

A légáramlás irányának beállításához nyomja meg ezt a gombot.  
(a jel fogadását megerősítő sípolás hallható.) A gomb nyomva tartásával a funkció nem állítható. A funkció beállításához kis szünettel nyomja meg többször a gombot.

### 8 Kikapcsolás-időzítő gomb (OFF)

A kikapcsolás-időzítő ennek a gombnak a megnyomásával aktiválható.

### 9 Bekapcsolás-időzítő gomb (ON)

A bekapcsolás-időzítő ennek a gombnak a megnyomásával aktiválható.

### 10 Tárolás gomb (SET)

Az időbeállítások megtartásához nyomja meg ezt a gombot.  
(a jel fogadását megerősítő sípolás hallható.)

### 11 Megszakítás gomb (CLR)

A be- illetve kikapcsolás-időzítő funkció törléséhez nyomja meg ezt a gombot. (a jel fogadását megerősítő sípolás hallható.)

### 12 Nagy teljesítmény gomb (Hi-POWER)

A gomb megnyomásával elindítható a nagyteljesítményű üzemeles.

### 13 PRESET gomb

Ennek a gombnak a megnyomásával módosíthatja az üzemmódot a korábban eltárolt, előnyben részesített üzemmódra. Az üzemmód eltárolásához nyomja meg és tartsa nyomva legalább 3 másodpercig ezt a gombot az előnyben részesíteni kívánt üzemmód kiválasztását követően. A kijelzőn megjelenik a P jel, és a rendszer eltárolja a kiválasztott üzemmódot.

### 14 SLEEP gomb

Ennek a gombnak a megnyomásával elindíthatja a szobahőmérsékletet és ventilátor-fordulatszámot automatikusan beállító kikapcsolás-időzítő üzemmódot. A kikapcsolás-időzítőt négy fokozatban állíthatja be (1, 3, 5 vagy 9 óra).

### 15 COMFORT SLEEP gomb

Ennek a gombnak a megnyomásával elindíthatja a szobahőmérsékletet és ventilátor-fordulatszámot automatikusan beállító kikapcsolás-időzítő üzemmódot. A kikapcsolás-időzítőt négy fokozatban állíthatja be (1, 3, 5 vagy 9 óra).

### 16 QUIET gomb

A gomb megnyomásával elindítható a csendes üzemmód.  
A gomb ismételt megnyomásával visszaállítható a normál üzemmód.

## ■ A vezeték nélküli távvezérlőn látható jelzések neve és funkciója

### Kijelzés

Az órát leszámítva minden jelzés az START/STOP (INDÍTÁS/LEÁLLÍTÁS) ☼ gomb megnyomásával jeleníthető meg..

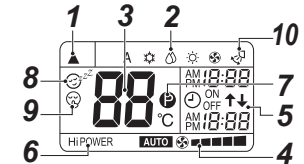

- Az ábrán az összes jelzés látható egyszerre a könnyebb áttekinthetőség érdekében.  
Tényleges működés közben csak a releváns jelzések jelennek meg a távvezérlőn.

### 1 Átviteli jelzés

Az átviteli jel (▲) azt mutatja meg, hogy a távvezérlő jelet küld a beltéri egységnek.

### 2 Üzem mód-kijelzés

Az aktuális üzemmód kijelzésére szolgál.  
(A : Automatikus átváltás-vezérlés; ❄️ : Hűtés, ☀️ : Szárítás, 🔥 : Fűtés, 🌀 : Ventilátor)

### 3 Hőmérséklet-kijelzés

A hőmérséklet-beállítások megjelenítésére szolgál (17°C – 30°C).  
Ha az üzemmódot 🌀 : Ventilátor-ra állítja, a hőmérséklet-beállítások nem jelennek meg.

### 4 FAN ventilátor-fordulatszám kijelzése

A kiválasztott ventilátor-fordulatszámot jelzi: AUTO vagy az alábbiak egyike: (LOW (alacsony) ■, LOW+ (alacsony+) ■■, MED (közepes) ■■■, MED+ (közepes+) ■■■■, HIGH (magas) ■■■■■) jelenik meg.  
Az AUTO jelzés látható, amikor a ☀️ : Szárítás üzemmód van kiválasztva.

### 5 TIMER (időzítő) és az óra megjelenítése

Az óra vagy az időzítő funkció időbeállítása látható.  
Az aktuális idő mindig megjelenik, kivéve az TIMER funkció bekapcsolásakor.

### 6 Hi POWER kijelzés

A nagy teljesítményű üzemmód indulását jelzi.  
Az elindításhoz nyomja meg a Hi-POWER gombot egyszer, a leállításához pedig még egyszer.

### 7 P (PRESET) kijelzés

Akkor látható, amikor a rendszer éppen eltárolja az előnyben részesített üzemmódot vagy az már tárolásra került.  
Ez az ikon jelzi az eltárolt előnyben részesített üzemmód megjelenítését is.



## 8 (COMFORT SLEEP) kijelzés

A szobahőmérsékletet és ventilátor-fordulatszámot automatikusan beállító kikapcsolás-időzítő üzemmód közben jelenik meg. A COMFORT SLEEP (elavás-időzítő) gomb minden egyes megnyomásakor a kijelző átvált az 1, 3, 5 és 9 óra lehetőségek között.

## 9 (QUIET) kijelzés

Csendes üzemmód közben jelenik meg.

## 10 Swing (forgatás) kijelző

Forgás üzemmódban jelenik meg, amikor a vízszintes zsalu automatikusan mozog fel és le.

### MEGJEGYZÉS

Ha vezetékes vagy központi és vezeték nélküli távvezérlőt egyaránt használ, akkor a vezeték nélküli távvezérlő kijelzőjén megjelenített adatok bizonyos esetekben eltérhetnek a tényleges üzemi állapottól.

## ■ Jelfogadó egység

A jelfogadó egység a beltéri egységhez csatlakozik.

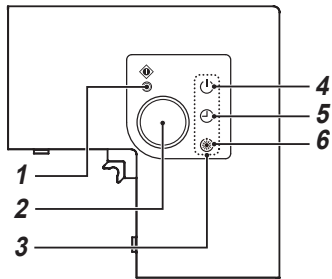

### 1 Ideiglenes üzemmód gomb (Lásd: 12. oldal)

### 2 Jelfogadó rész

A távvezérlő által küldött jelet fogadja az egység.

### 3 Kijelző lámpa

Hiba észlelésekor az egyik jelzőfény villog. Ha a kijelző lámpa villogni kezd, tekintse meg a "Javítási munka kérése előtt" c. fejezetet.

### 4 jelzőfény (zöld)

Ha világít, akkor az egység bekapcsolt állapotát jelzi.

### 5 jelzőfény (zöld)



A jelzőfény akkor világít, ha az időzítő funkció aktiválódott.

### 6 jelzőfény (narancssárga)

- Fűtési üzemmódban ez a jelzőfény az alábbi esetekben világít:  
Az üzemmód elindult.  
A hőmérséklet szabályzó működésbe lépett.  
Az egység olvasztási üzemmódban van.
- Ez a jelzőfény akkor villog, ha a rendszer hibát észlel.

## FIGYELEM

### Üzemmódok közötti ütközés

- Ha sípoló hangjelzést hall és a kijelző lámpa világítani kezd, miközben a  és  jelzőfény felváltva villogni kezd, akkor ez azt jelzi, hogy a kívánt üzemmódban a művelet nem hajtható végre.
- Ha a távvezérlő működtetését a központi vezérlővel vagy egyéb módon letiltották, akkor a START/STOP (indítás/leállítás), MODE (üzemmód) vagy TEMPERATURE (hőmérséklet) gombok megnyomásakor öt sípolás hallható egymás után, és a kért művelet nem kerül végrehajtásra.

# 4 A berendezés üzemeltetése

## ■ Hűtés/fűtés/ventilátor/ szárítás üzemmód



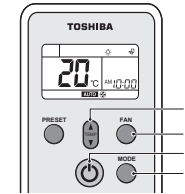

### Elindítás



### 1 START/STOP (INDÍTÁS/LEÁLLÍTÁS) gomb ()

A légkondicionáló elindításához nyomja meg ezt a gombot.

### 2 Üzemmód-választó gomb (MODE)

Válasszon a hűtés , fűtés , ventilátor , vagy szárítás  üzemmódok közül.



### 3 Hőmérséklet-beállító gomb ()

Állítsa be a kívánt hőmérsékletet.

Ha a légkondicionálót FAN ONLY (ventilátor) üzemmódra állítja, akkor a hőmérséklet nem jelenik meg a kijelzőn.

### 4 Ventilátor-fordulatszám gomb (FAN)

Állítsa be a kívánt ventilátor-fordulatszámot.

- Ekkor zölden világítani kezd a jelfogadó egység kijelző panelén található  ÜZEMELÉS jelzőfény. Körülbelül 3 perc múlva elindul a tényleges üzemelés.  
(Ha a FAN ONLY (ventilátor) üzemmódot választja, akkor az egység azonnal működésbe lép.)
-  : ventilátor üzemmódban a berendezés nem szabályozza a hőmérsékletet.
- Szárítás üzemmódban ventilátor-fordulatszámként az **AUTO** jelzés jelenik meg, és ilyenkor a ventilátor fordulatszáma nem módosítható.

### Áll

### START/STOP (INDÍTÁS/LEÁLLÍTÁS) gomb ()

A légkondicionáló leállításához nyomja meg ismét ezt a gombot.

## ■ Automatikus üzemmód (automatikus átváltás)

### Elindítás

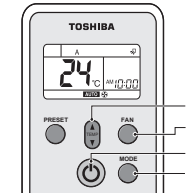

### 1 START/STOP (INDÍTÁS/LEÁLLÍTÁS) gomb ()

A légkondicionáló elindításához nyomja meg ezt a gombot.

### 2 Üzemmód-választó gomb (MODE)

Jelölje ki az A jelzést.

### 3 Hőmérséklet-beállító gomb ()

Állítsa be a kívánt hőmérsékletet.

### 4 Ventilátor-fordulatszám gomb (FAN)

Állítsa be a kívánt ventilátor-fordulatszámot.

- Ekkor zölden világítani kezd a jelfogadó egység kijelző panelén található  ÜZEMELÉS jelzőfény. Az üzemmód az érzékelt szobahőmérséklet alapján kerül kiválasztásra, majd körülbelül 3 perc múlva elindul a tényleges üzemelés.
- Ha az "A" üzemmódot nem érzi kielégítőnek, válassza ki kézi leg a kívánt beállításokat.

### Áll

### START/STOP (INDÍTÁS/LEÁLLÍTÁS) gomb ()

A légkondicionáló leállításához nyomja meg ismét ezt a gombot.

## ■ Nagyteljesítményű üzemeles

### Nagy teljesítmény (Hi POWER)

A Hi POWER (nagyteljesítményű) üzemmód automatikusan szabályozza a szobahőmérsékletet, légáramlást és az üzemmódot, így nyáron gyorsan lehűti, télen pedig gyorsan felmelegíti a helyiséget.

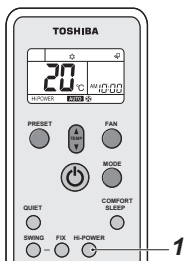

### Hi POWER üzemmód beállítása

#### 1 Hi-POWER gomb

Bármely üzemmód elindítását követően nyomja meg a Hi-POWER gombot. Ezzel egy időben megjelenik a "Hi POWER" felirat a távvezérlő kijelzőjén.

### Hi POWER üzemmód törlése

#### 1 Hi-POWER gomb

Nyomja meg a Hi-POWER gombot még egyszer. Ezzel egy időben eltűnik a "Hi POWER" jel a távvezérlő kijelzőjéről.

### ⚠ FIGYELEM

- A Hi POWER üzemmód nem használható szárítás (DRY) és ventilátor (FAN ONLY) üzemmódban, illetve aktivált bekapcsolás-időzítő (ON TIMER) funkció esetén.
- Automatikus átváltás vezérlési mód kiválasztásakor a légkondicionáló nem szabályozza automatikusan a szobahőmérsékletet.

## ■ Csendes üzemmód

A QUIET (csendes) üzemmód halk üzemelést biztosít az által, hogy automatikusan a legalacsonyabb fokozatra állítja a ventilátor fordulatszámát.

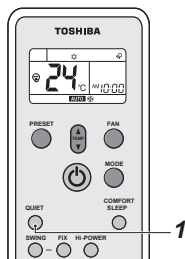

### QUIET üzemmód beállítása

#### 1 QUIET gomb

Bármely üzemmód elindítását követően nyomja meg a QUIET gombot. Ezzel egyidejűleg a 🤫 jelzés látható a kijelzőn.

### QUIET üzemmód törlése

#### 1 QUIET gomb

Nyomja meg a QUIET gombot még egyszer. Ezzel egy időben a távvezérlőről eltűnik a 🤫 jelzés.

- A QUIET (CSENDES) üzemmód lekapcsolásakor a ventilátor sebessége automatikusan átvált AUTO sebességre. Ezt átállíthatja az Ön által kívánt fordulatszámra.

### ⚠ FIGYELEM

A QUIET (csendes) üzemmód szárítási funkció közben nem aktiválható.

### MEGJEGYZÉS

Bizonyos körülmények között előfordulhat, hogy a csendes üzemmód - annak sajátosságából eredően - nem biztosít megfelelő hűtést vagy fűtést.

## ■ Sablonok használata

Állítsa be az előnyben részesített üzemmódot későbbi használatra.

A beállítást a berendezés eltárolja későbbi használat céljából (kivéve a légáram-irányt).

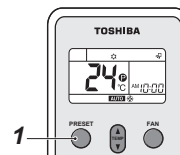

Válassza ki az előnyben részesíteni kívánt üzemmódot.

#### 1 A beállítás eltárolásához nyomja meg és tartsa nyomva a PRESET (sablon) gombot legalább 3 másodpercig.

A kijelzőn megjelenik a P jel.

Ezen gomb következő alkalommal történő megnyomásával engedélyezhető az eltárolt üzemmód.

## ■ Kényelmes elalvás funkció

A COMFORT SLEEP (kényelmes elalvás) egy kikapcsolás-időzítővel kombinált funkció, amelyben a hőmérséklet és ventilátor-fordulatszám beállítása automatikusan történik.

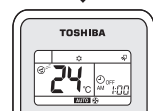
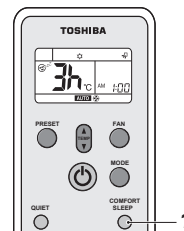

#### 1 Nyomja meg a(z) COMFORT SLEEP gombot.

A kikapcsolás-időzítőt 1, 3, 5 vagy 9 órára állíthatja be.

### ⚠ FIGYELEM

- A COMFORT SLEEP (kényelmes elalvás) funkció nem választható ki szárítás vagy ventilátor üzemmódban.
- Automatikus átváltás vezérlési mód kiválasztásakor a légkondicionáló nem szabályozza automatikusan a szobahőmérsékletet.

## ■ Elalvás-időzítő funkció

Az elalvás-időzítő (kikapcsolás-időzítő) funkció bekapcsolása

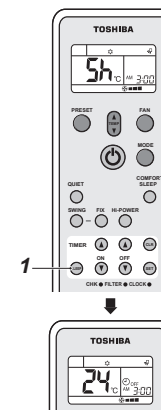

#### 1 Nyomja meg a(z) SLEEP gombot.

A kikapcsolás-időzítőt 1, 3, 5 vagy 9 órára állíthatja be.

# 5 A berendezés üzemeltetése időzítéssel

## Bekapcsolás- és kikapcsolás-időzítő

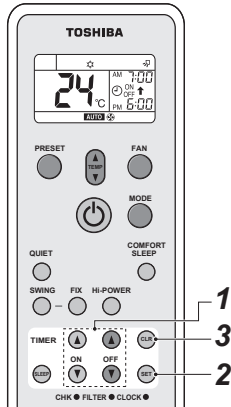

### A TIMER (időzítő) funkció beállítása

Állítsa be az időzítőt a működés közben. Az időzítő nem állítható be, ha a légkondicionáló nem működik.

#### 1 ON/OFF (BE/KI) TIMER (időzítő) gomb (ON/OFF)

Nyomja meg az ON (BE) vagy OFF TIMER időzítő gombot a használni kívánt funkciótól függően.

- Az előző időzítő-beállítás megjelenik, és villogni kezd az ON / OFF időzítő kijelzőjével együtt.

Állítsa be az időzítőt a kívánt időpontra.

Az időzítő (TIMER) gomb minden egyes megnyomásakor az idő tízperces léptekkel változik. Az időzítő (TIMER) gomb nyomva tartásakor az idő egyórással változik.

#### 2 SET (BE) gomb

Az időzítő beállításának elfogadásához nyomja meg a SET (BE) (beállítás) gombot.

Az időzítő értéke megjelenik, és a visszaszámlálás elindul.

### A TIMER (időzítő) funkció megszakítása

#### 3 CLR (CLR) gomb

Az időzítő-beállítás törléséhez nyomja meg a CLR (CLR) (törlés) gombot.

## FIGYELEM

- Az időzítő funkció kiválasztásakor a távvezérlő automatikusan továbbítja az időzítő jelet a beltéri egységnek a megadott időpontban. Ezért a távvezérlőt tartsa olyan helyen, ahonnan a jelet biztonságosan tudja továbbítani a beltéri egység felé. Ellenkező esetben 15 perces késleltetés fordulhat elő.
- Ha a SET (BE) (beállítás) gombot nem nyomja meg az érték beállítását követő 30 másodpercen belül, akkor a beállítás automatikusan törlődik.

Az időzítő üzemmód kiválasztásakor a beállítások eltárolódnak a távvezérlőben.

Ennek értelmében a légkondicionáló ugyanazon üzemi állapotban kezd működni, amikor a távvezérlő ON/OFF gombját egyszer megnyomja.

Ha az óra villog a kijelzőn, akkor az időzítő funkció nem használható.

Kövesse "Az óra beállítása" c. fejezetben leírtakat, és állítsa be az időzítőt.

### Kombinált időzítő (bekapcsolás- illetve kikapcsolás-időzítő egyidejű aktiválása)

#### Kikapcsolás-időzítő → Bekapcsolás-időzítő (Üzemelés → Leállítás → Üzemelés)

Ez a funkció akkor hasznos, ha elalvást követően szeretné kikapcsolni a légkondicionálót, majd reggel ébredés után, vagy a munkából haza érkezve szeretné ismét bekapcsolni.

Példa:

A légkondicionáló leállítása, majd újraindítása másnap reggel.

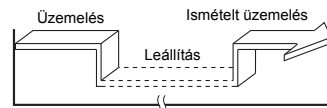

#### ▼ Kombinált időzítő beállítása TIMER

- A kikapcsolás-időzítő beállításához nyomja meg az OFF TIMER (OFF) gombot.
- A bekapcsolás-időzítő beállításához nyomja meg az ON TIMER (ON) gombot.
- Nyomja meg a(z) SET (BE) gombot.

### Bekapcsolás-időzítő → Kikapcsolás-időzítő (Leállítás → Üzemelés → Leállítás)

Ez a beállítás például akkor hasznos, ha szeretné, hogy a légkondicionáló ébredéskor bekapcsoljon, majd amikor elment otthonról, akkor kikapcsoljon.

Példa:

A légkondicionáló elindítása másnap reggel, majd a berendezés leállítása.

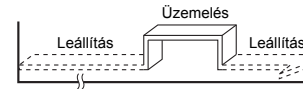

#### ▼ Kombinált időzítő beállítása TIMER

- A bekapcsolás-időzítő beállításához nyomja meg az ON TIMER (ON) gombot.
- A kikapcsolás-időzítő beállításához nyomja meg az OFF TIMER (OFF) gombot.
- Nyomja meg a(z) SET (BE) button.

Az aktuális időhöz közelebbi időzítő funkciót (bekapcsolás vagy kikapcsolás) kell először aktiválni

Ha ugyanazt az időpontot állítja be a bekapcsolás- és kikapcsolás-időzítő funkcióhoz, akkor a berendezés semmilyen műveletet nem végez.

Ezen kívül az is előfordulhat, hogy a légkondicionáló berendezés leáll.

### Napi kombinált időzítő (bekapcsolás- és kikapcsolás-időzítő egyidejű beállítása és aktiválása minden nap)

Ez a funkció akkor hasznos, ha a kombinált időzítőt minden nap ugyanazon időpontban szeretné használni.

#### ▼ Kombinált időzítő beállítása TIMER

- A bekapcsolás-időzítő beállításához nyomja meg az ON TIMER (ON) gombot.
- A kikapcsolás-időzítő beállításához nyomja meg az OFF TIMER (OFF) gombot.
- Nyomja meg a(z) SET (BE) gombot.
- A harmadik lépés után kb. 3 másodpercig villogni kezd egy nyíl (↑ vagy ↓). A villogás közben nyomja meg a SET (BE) (beállítás) gombot.

A napi időzítő aktiválásakor mindkét nyíl (↑, és ↓) megjelenik a kijelzőn.

### Időzítő funkció törlése

Nyomja meg a(z) CLR (CLR) gombot.

### Az óra kijelzése

Az időzítő üzemmódban (BE-KI, KI-BE, kikapcsolás-időzítő) az óra nem jelenik meg a kijelzőn, és helyette a beállítási idő látható. Az aktuális idő megjelenítéséhez nyomja meg röviden a SET gombot, majd kb. 3 másodperc múlva megjelenik az aktuális idő

## 6 Zsaluirány beállítása

- A távvezérlővel irányítható zsalut (a légáram-irányt fel/le állító lemezt) soha ne mozgassa kézzel, kivéve annak tisztításakor.
- Amikor a légkondicionáló nem üzemel, a zsalu (légáram-irány beállítására szolgáló lemez) automatikusan záródik.
- A fűtési mód előkészítése közben a zsalu felfelé áll, és a fűtési módra való előkészület megszakítását követően elkezd forogni annak ellenére, hogy a távvezérlőn található forgási jelzés azt mutatja, hogy a zsalu még ezen időszak alatt is forog.
- A zsalu dőlésszöge nem változik meg azonnal a FIX (rögzítés) gomb megnyomását követően. Ellenőrizze a zsalu állapotát, majd kis idő elteltével nyomja meg a FIX (rögzítés) gombot.

### A zsalu irányának beállítása

Nyomja meg a FIX  gombot működés közben. A zsalu iránya a gomb minden egyes megnyomásakor változik.

### A forgatás elindításához

Nyomja meg a SWING  (rögzítés) gombot a távvezérlőn. A zsalu forgása megjelenik a kijelzőn, és ilyenkor a zsaluirány automatikusan változik fel illetve le.

### Fűtő üzemmód

Tartsa lefelé irányban a zsalut, hogy a kiáramló meleg levegő elérje a padlót.

### Hűtési/szárítási üzemmód

Tartsa felfelé irányban a zsalut. Ellenkező esetben harmatcseppek képződhetnek a kiömlőnyílás mentén, és kicsepeghetnek a berendezésből.

### A forgás leállítása

Nyomja meg ismét a SWING  (forgás) gombot a zsalu forgása közben. A zsalu tetszőleges irányban megállítható forgás közben.

### FIGYELEM

- A zsalu dőlésszöge nem változik a FIX (rögzítés) gomb megnyomására forgási üzemmód közben. A zsalu dőlésszögének módosítása előtt állítsa le a forgási üzemmódot.
- Ne használja a légkondicionálót több órán keresztül úgy, hogy a légáramlás iránya lefelé van állítva hűtés vagy szárítás üzemmódban. Ellenkező esetben pára képződhet a függőleges légáramú zsalu felületén, ami harmatcseppeket eredményezhet.

## 7 A levegőirány állítása

Az ideális hűtési és fűtési teljesítményhez állítsa be megfelelően a zsalukat (állítsa a lemezekkel felfele/lefele a levegő irányát). A hideg levegő lefele süllyed, a meleg levegő felfele emelkedik - így a helyiség melegítéséhez döntse a zsalukat lefele, és a helyiség hűtéséhez döntse a zsalukat vízszintes állásba.

### FIGYELEM

Írnyítsa a zsalukat vízszintesre a hűtéshez.

Ha a zsaluk a hűtés közben lefele néznek, akkor a légkifúvó nyílásnál kondenzáció jelentkezhethet, és a vízcseppek lecspepenhetnek a zsalukról.

### MEGJEGYZÉS

Ha a zsaluk melegítés közben felfele néznek, akkor a szoba hőmérséklete egyenetlen lesz.

#### Hűtés esetén (COOL)

Állítsa a zsalukat vízszintesre.

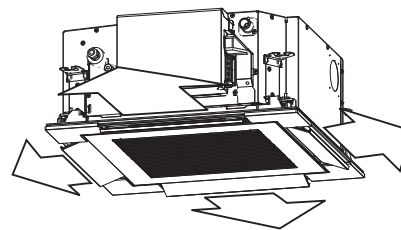

#### Fűtés esetén (HEAT)

Állítsa a zsalukat lefele.

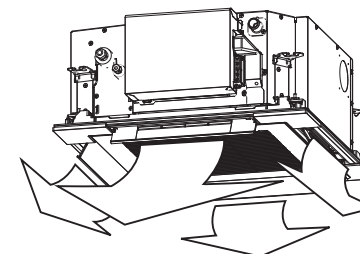

- Ha a légkondicionáló nem működik, akkor a zsaluk automatikusan vízszintes állásba állnak.
- A zsaluk a fűtés elkezdésekor, az olvasztási üzemmódban és a beállított hőmérséklet elérése utáni minimális teljesítménynél vízszintes állásba állnak. Ha a forgatás vagy a zsalu iránya ki van választva ilyenkor, akkor a távvezérlő megjeleníti a különböző beállításokat, de a zsaluk továbbra is vízszintes állapotban maradnak. Ha a légkondicionáló elindítja a fűtést, akkor a rendszer a zsalukat a beállított irányba mozgatja.

## 8 Karbantartás

### FIGYELMEZTETÉS

A légszűrő és a légszűrő egyéb alkatrészeinek tisztítása magasban végzett veszélyes munkával jár, így ezt mindenképpen képesített beszerelővel vagy képesített szerviztechnikussal végeztesse el. Ne próbálja önmaga elvégezni.

A hűtési, szárítási vagy automatikus (hűtési) művelet befejezése után a szárítási művelet következik, és a ventilátor forogni kezd. Az egység tisztításához állítsa le kikényszerített módon a szárítási műveletet, és kapcsolja ki az áramköri megszakítót az áramútés elkerülése érdekében.

### A légszűrők tisztítása

#### MEGJEGYZÉS

A rendszeresen használt légkondicionáló rendszerek esetében a beltéri és kültéri egységektisztítása és karbantartása elengedhetetlen.

Általános szabály, hogy a napi 8 órát használt beltéri és kültéri egységeket legalább 3 havonta ki kell tisztítani.

A tisztítást és karbantartást szakképzett karbantartási szakembernek kell végeznie.

A beltéri / kültéri egységek rendszeres karbantartásának elmulasztása gyenge teljesítményhez, jegesedéshez, vízvívárgáshoz vagy akár kompresszorhibához vezet.

### A távirányító tisztítása

#### FIGYELEM

- A távirányító letörléséhez használjon száraz ruhát.
- Ha a légkondicionáló különösen piszkos, a beltéri egység letörléséhez használjon hideg vízbe mártott ruhát.
- A távirányítóhoz soha ne használjon nedves ruhát.
- Soha ne használjon vegyszeralapú bútortisztítót törlésre, vagy ne hagyjon ilyen anyagokat hosszabb ideig az egységen. A fentiek figyelmen kívül hagyása az egység sérüléséhez vagy felületének kifakulásához vezethet.
- Ne használjon benzint, hígítót, polírport vagy hasonló oldószereket a tisztításhoz. Ezek a műanyagfelület megrepedését vagy deformálódását okozhatják.

### Ha legalább 1 hónapig nem használja az egységet

1. Az egység belsejének kiszárítására működtesse a ventilátort 3 – 4 órán keresztül.
  - Működtesse a beltéri egységet ventilátor üzemmódban.
2. Állítsa le a légkondicionálót, és kapcsolja ki a főkapcsolót vagy a megszakítót.

### Működés előtti ellenőrzések

1. Ellenőrizze a levegőszűrők beszerelt állapotát.
2. Ellenőrizze, hogy a légbeömlő vagy légkiömlő nyílások nincsenek-e blokkolva.
3. A légkondicionáló feszültség alá helyezéséhez kapcsolja be a főkapcsolót vagy a megszakítót.

## 9 A légkondicionáló üzemeltetése távvezérlő nélkül

A légkondicionáló az alábbi esetekben távvezérlő nélkül, a jelfogadó egységen található ideiglenes üzemelés gombbal is működtethető.

- A távvezérlőben található elemek lemerültek.
- A távvezérlő meghibásodott.
- A távvezérlő elveszett.

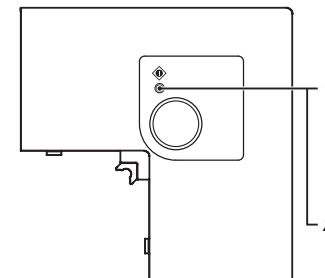

### 1 Elindítás



Nyomja meg az ideiglenes üzemelés gombot.





### 2 Áll



Nyomja meg még egyszer az ideiglenes üzemelés gombot.



# 10 Javítási munka kérése előtt

Javítási munka kérése előtt ellenőrizze az alábbiakat.

Ellenőrizze újra		
Jelenség	Lehetséges ok	Műveletek
A berendezés be van kapcsolva, mégsem kezd üzemelni.	A légkondicionáló nem működik, vagy áramszünet volt.	Nyomja meg ismét az START/STOP (INDÍTÁS/LEÁLLÍTÁS)  gombot a távvezérlőn.
	A főkapcsoló nincs bekapcsolva..	Ha a főkapcsoló KI állásban van, akkor kapcsolja be.
	A légkondicionáló bekapcsolás-időzítő funkciója aktív.	Törölje az időzítő funkciót.
	A távvezérlőben található elemek lemerültek.	Cserélje ki az elemeket.
	A jelfogadó egységen található LED-ek rendellenes üzemi állapotot jeleznek, vagy a kiválasztott üzemmód nem helyes.	Váltson át másik üzemmódra.
A kijelző panelen nem az üzemmódok ütközésére figyelmeztető  (hűtés) és  (fűtés) ütközése" vagy "A (Automatikus átváltás-vezérlés)" felirat látható?	Váltson át másik üzemmódra.	
A kettős forgás, ciklikus forgás, egyedi zsalu pozíció és energiatakarékos funkciók nem állíthatók be.	Ez a fajta távvezérlő nem alkalmas ezen funkciók beállítására.	

Vegye fel a kapcsolatot a forgalmazóval, akitől a légkondicionálót vásárolta.		
Jelenség	Lehetséges ok	
A LED-ek villognak.	  	Kommunikációs hiba a jelfogadó egység és a beltéri egység között, vagy hiba történt a vezetékes távvezérlővel végzett címbéállítás során.
	  	Kommunikációs hiba a beltéri és kültéri egységek között
	  	A beltéri egység védőberendezése működésbe lépett.
	  	A kültéri egység védőberendezése működésbe lépett.
	  	Hőmérsékletszenzor meghibásodása
	  	A kültéri egység kompresszora védve van.
	  	A légkondicionáló próbaüzemet hajt végre.

A jelfogadó egységen található LED-ek  : OFF (ki)  : Villog (0,5 másodperces gyakorisággal)

LED színe  : Zöld  : Zöld  : Narancssárga

Ellenőrizze az alábbiakat. Ha bármelyik probléma továbbra is fenn áll, akkor állítsa le és kapcsolja ki a berendezést. Vegye fel a kapcsolatot a forgalmazóval, akitől a légkondicionálót vásárolta. Adja meg a légkondicionáló típusát, a vezetékek nélküli távvezérlő készlet típusát, a vezetékek nélküli távvezérlő típusát, a jelző egység típusát és a hiba részletes leírását (a LED villogásának állapotát is beleértve). Soha ne próbáljon egyetlen alkatrészt se önmaga megjavítani, mert veszélyes.

# 11 Üzembe helyezés

## Ne szerelje be a légkondicionálót az alábbi helyekre

- Ne szerelje be a légkondicionálót olyan helyre, amely tévétől, audio rendszertől vagy rádiótól 1 m-nél kisebb távolságra van. Ha az egységet ilyen helyre szereli be, akkor a légkondicionáló által kibocsátott zaj befolyásolhatja az említett készülékek működését.
- Ne szerelje be a légkondicionálót nagy frekvenciás készülék (varrógép, masszírozógép stb.) közelébe, ellenkező esetben a légkondicionáló működési hibája következhet be.
- Ne szerelje be a légkondicionálót nagy páratartalmú vagy olajos helyre, illetve olyan helyre, ahol gőz, korom vagy korrozív gáz fejlődik.
- Ne szerelje be a légkondicionálót sós helyre, például tengerparti területre.
- Ne szerelje be a légkondicionálót olyan helyre, ahol nagy mennyiségű gépjármű használják.
- Ne szerelje be a légkondicionálót olyan helyre, amely általában erős szélnek van kitéve, például tengerparti területre.
- Ne szerelje be a légkondicionálót olyan helyre, ahol kénesez gázok fejlődnek, például gyógyforrás közelébe.
- Ne szerelje be a légkondicionálót hajóba vagy önjáró daruba.
- Ne szerelje be a légkondicionálót olyan tárgyra (forróvíz-forrás közelébe, vegyi gyár közelébe, illetve olyan helyre, ahol égéstermékek kerülnek kibocsátásra). Ellenkező esetben a hőcserélő alumíniumbordája és vörösréz csöve korrodálódhat.
- Ne szerelje be a légkondicionálót olyan akadály (szellőzőnyílás, világítóberendezés stb.) közelébe, amely zavarja a levegő kimenetét. (A turbulens légáram csökkentheti a teljesítményt, vagy akadályozhatja az eszközök működését.)
- Ne használja a légkondicionálót speciális célokra, úgymint étel tartósítására, precíziós műszerekhez, műtárgyakhoz, valamint olyan helyeken, ahol állatok tenyésztése vagy növények termelése folyik. (Ellenkező esetben a tartósítani kívánt anyagok minősége romolhat.)
- Ne szerelje be a légkondicionálót olyan tárgy fölé, amely nem nedvesedhet be. (Kondenzvíz csepeghet a beltéri egységből, ha a páratartalom eléri a 80 %-ot, vagy ha a leeresztőnyílás eltömődik.)
- Ne szerelje be a légkondicionálót olyan helyre, ahol szerves oldószert használnak.
- Ne szerelje be a légkondicionálót olyan ajtó vagy ablak közelébe, amelyen nedves külső levegővel érintkezik. Ellenkező esetben kondenzáció alakulhat ki a légkondicionálón.
- Ne szerelje be a légkondicionálót olyan helyre, ahol gyakran használnak speciális sprayt.

## Ügyeljen a zajra és a rezgésekre

- Ne szerelje be a légkondicionálót olyan helyre, ahol a kültéri egység által keltett zaj, illetve a légkieresztő nyílásán kilépő forró levegő zavarhatja a szomszédokat.
- Szilárd, stabil alapra szerelje a légkondicionálót, mely megakadályozza a rezonáns működési zaj és a rezgések tovaterjedését.
- A beltéri egység működése közben a nem működő beltéri egységek is kelhetnek valamennyi zajt.



**TOSHIBA CARRIER CORPORATION**

336 TADEHARA, FUJI-SHI, SHIZUOKA-KEN 416-8521 JAPAN

**EH99959401**