

TOSHIBA

R32

Felhasználói kézikönyv Vezeték nélküli távirányítóhoz

Beltéri egység

Modell neve:

Kereskedelmi használatra

Oldalfali típus

RAV-GM1101KRTP-E

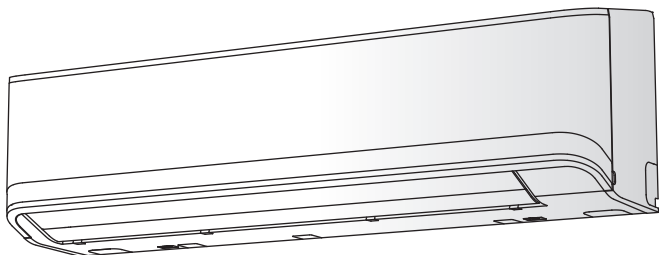

Felhasználói kézikönyv

1 Magyar

1123950201

Köszönjük, hogy TOSHIBA Légkondicionálót vásárolt.

A Légkondicionáló használata előtt, kérjük, gondosan olvassa át a felhasználói kézikönyvet.

- Mindenképpen szerezze be a „Felhasználói kézikönyvet” és a „Szerelési kézikönyvet” a gyártótól (vagy a forgalmazótól).
- A gyártóhoz vagy forgalmazóhoz intézett kérés.
- Pontosan magyarázza el a Felhasználói kézikönyv tartalmát, majd adja azt át.

MEGJEGYZÉS

Jelen kézikönyv a beltéri egység és a vezeték nélküli távirányító működését írja le.

A vezetékes távirányítóval és a kültéri egységgel kapcsolatos részletekért lásd a kültéri egységhez mellékelt kezelési kézikönyvet. (Gondosan őrizze meg ezeket a kézikönyveket.)

R32 HŰTŐKÖZEG ALKALMAZÁSA

Ez a légkondicionáló HFC (R32) hűtőközeggel működik, amely nem károsítja az ózonréteget.

Az IEC 60335-1 szabvány szerint

Ezt a berendezést nem használhatják felügyelet nélkül csökkent fizikai, érzékszervi vagy mentális képességekkel rendelkező személyek (a gyermekeket is beleértve), illetve a kezeléshez megfelelő alapismeretekkel és gyakorlattal nem rendelkező személyek, kivéve ha egy olyan személy felügyel rájuk, aki felel személyes biztonságukért.

Ügyeljen arra, hogy gyermekek ne játszanak a készülékkel.

Az EN 60335-1 szabvány szerint

A készüléket 8 éves korukat betöltött gyermekek, valamint csökkent fizikai, érzékszervi vagy mentális képességekkel rendelkező személyek felügyelet mellett, vagy az eszköz biztonságos használatához és a lehetséges veszélyek megértéséhez szükséges megfelelő utasításokat követve használhatják, illetve a berendezés használata speciális előképzettséget nem igényel.

Ügyeljen arra, hogy gyermekek ne játszanak a készülékkel. A takarítási és karbantartási műveleteket gyermekek felügyelet nélkül nem végezhetik.

Tartalom

1	BIZTONSÁGI ÓVINTÉZKEDÉSEK	6
2	TARTOZÉKOK.....	12
3	ALKATRÉSZ MEGNEVEZÉSE	12
4	TÁVVEZÉRLŐ BEÁLLÍTÁSÁNAK MÓDJA.....	14
5	AZ ÓRA BEÁLLÍTÁSA.....	16
6	A TÁVVEZÉRLŐ KEZELÉSE.....	17
7	A TÁVVEZÉRLŐ HASZNÁLATA.....	18
8	VEZETÉKES TÁVIRÁNYÍTÓ	25
9	KORLÁTOZOTT MŰKÖDTETÉS CSOPORTOS VEZÉRLÉSEL	27
10	AUTOMATIKUS ÚJRAINDÍTÁS FUNKCIÓ	28
11	A LÉGKONDITIONÁLÓ MŰKÖDÉSE	29
12	TIPPEK A GAZDASÁGOS ÜZEMELTETÉSHEZ.....	30
13	IDEIGLENES ÜZEMELÉS.....	31
14	KARBANTARTÁS	32
15	PROBLÉMÁK ÉS OKOK	36
16	ÜZEMELÉS ÉS TELJESÍTMÉNY.....	40
17	TELEPÍTÉS.....	41
18	MŰSZAKI LEÍRÁS.....	42

Köszönjük, hogy megvásárolta ezt a Toshiba légkondicionálót.

Kérjük, olvassa alaposan végig a jelen útmutatót, mely a Gépekre vonatkozó Irányelvvel (Directive 2006/42/EC) összhangban álló fontos információkat tartalmaz, és csak akkor lépjen tovább, ha ezeket megértette.

A jelen útmutatót elolvasása után a termékhez kapott Szerelési útmutatóval együtt tartsa biztos helyen.

Általános megnevezés: Légkondicionáló Berendezés



A Szakképzett Klímaszerelő, illetve Szakképzett Karbantartási Szakember Meghatározása

A légkondicionáló berendezés felszerelését, karbantartását, javítását és leszerelését szakképzett klímaszerelőnek vagy szakképzett karbantartási szakembernek kell végeznie. Ha ilyen munkát kell végezni, kérjen meg egy szakképzett klímaszerelőt vagy szakképzett karbantartási szakembert elvégzésére.

A szakképzett klímaszerelő vagy szakképzett karbantartási szakember olyan megbízott személy, aki rendelkezik az alábbi táblázatban feltüntetett szakképzettséggel és tudással.

Szakember	Azon képesítések és ismeretek, amelyekkel a szakembernek rendelkeznie kell
Szakképzett klímaszerelő	<ul style="list-style-type: none"> • A Toshiba Carrier Corporation által gyártott légkondicionálók beszerelését, karbantartását, áthelyezését és eltávolítását képesített beszerelő végzi. Az ilyen személy képzés során elsajátította a Toshiba Carrier Corporation által gyártott légkondicionálók beszerelését, karbantartását, áthelyezését és eltávolítását, vagy ilyen képzésen átesett személyek betanították, így az említett műveletekkel kapcsolatban alapos ismeretekkel rendelkezik. • A beszerelés, áthelyezés és eltávolítás során felmerülő villanszerelési munkák elvégzésére jogosult képesített beszerelő rendelkezik azokkal a képesítésekkel, amelyeket a helyi törvények és előírások megkövetelnek az efféle villanszerelési munkák elvégzése vonatkozásában, és képzés során elsajátította a Toshiba Carrier Corporation által gyártott légkondicionálókkal kapcsolatos villanszerelési munkák elvégzéséhez szükséges ismereteket, vagy ilyen képzésen átesett személyek betanították, így az ilyen munkákkal kapcsolatban alapos ismeretekkel rendelkezik. • A beszerelés, áthelyezés és eltávolítás során felmerülő hűtőközeg-kezelési és csövezési munkák elvégzésére jogosult képesített beszerelő rendelkezik azokkal a képesítésekkel, amelyeket a helyi törvények és előírások megkövetelnek az efféle hűtőközeg-kezelési és csövezési munkák elvégzése vonatkozásában, és képzés során elsajátította a Toshiba Carrier Corporation által gyártott légkondicionálókkal kapcsolatos hűtőközeg-kezelési és csövezési munkák elvégzéséhez szükséges ismereteket, vagy ilyen képzésen átesett személyek betanították, így az ilyen munkákkal kapcsolatban alapos ismeretekkel rendelkezik. • A magasban történő munkavégzésre jogosult képesített beszerelő képzés során elsajátította a Toshiba Carrier Corporation által gyártott légkondicionálókon magasban történő munkavégzéshez szükséges ismereteket, vagy ilyen képzésen átesett személyek betanították, így az efféle munkavégzéssel kapcsolatban alapos ismeretekkel rendelkezik.
Képesített szerviztechnikus	<ul style="list-style-type: none"> • A Toshiba Carrier Corporation által gyártott légkondicionálók beszerelését, javítását, karbantartását, áthelyezését és eltávolítását képesített szerviztechnikus végzi. Az ilyen személy képzés során elsajátította a Toshiba Carrier Corporation által gyártott légkondicionálók beszerelését, javítását, karbantartását, áthelyezését és eltávolítását, vagy ilyen képzésen átesett személyek betanították, így az említett műveletekkel kapcsolatban alapos ismeretekkel rendelkezik. • A beszerelés, javítás, áthelyezés és eltávolítás során felmerülő villanszerelési munkák elvégzésére jogosult képesített szerviztechnikus rendelkezik azokkal a képesítésekkel, amelyeket a helyi törvények és előírások megkövetelnek az efféle villanszerelési munkák elvégzése vonatkozásában, és képzés során elsajátította a Toshiba Carrier Corporation által gyártott légkondicionálókkal kapcsolatos villanszerelési munkák elvégzéséhez szükséges ismereteket, vagy ilyen képzésen átesett személyek betanították, így az ilyen munkákkal kapcsolatban alapos ismeretekkel rendelkezik. • A beszerelés, javítás, áthelyezés és eltávolítás során felmerülő hűtőközeg-kezelési és csövezési munkák elvégzésére jogosult képesített szerviztechnikus rendelkezik azokkal a képesítésekkel, amelyeket a helyi törvények és előírások megkövetelnek az efféle hűtőközegkezelési és csövezési munkák elvégzése vonatkozásában, és képzés során elsajátította a Toshiba Carrier Corporation által gyártott légkondicionálókkal kapcsolatos hűtőközegkezelési és csövezési munkák elvégzéséhez szükséges ismereteket, vagy ilyen képzésen átesett személyek betanították, így az ilyen munkákkal kapcsolatban alapos ismeretekkel rendelkezik. • A magasban történő munkavégzésre jogosult képesített szerviztechnikus képzés során elsajátította a Toshiba Carrier Corporation által gyártott légkondicionálókon magasban történő munkavégzéshez szükséges ismereteket, vagy ilyen képzésen átesett személyek betanították, így az efféle munkavégzéssel kapcsolatban alapos ismeretekkel rendelkezik.

Ezek a biztonsági figyelmeztetések fontos tudnivalókat közölnek a személyi sérülések és az anyagi károk elkerülése érdekében. Kérjük, olvassa el figyelmesen ezt a kézikönyvet az alábbi tartalom megértése (a jelzések megértése) után, és feltétlenül kövesse a leírást.





Jelzés	A jelzés jelentése
 FIGYELMEZTETÉS	Az így nyomtatott szöveg arra utal, hogy az utasítások figyelmen kívül hagyása súlyos személyi sérülésekhez (*1) vagy halálhoz vezethet, ha a terméket helytelenül használják.
 FIGYELEM	Az így nyomtatott szöveg arra utal, hogy az utasítások figyelem kívül könnyebb sérülésekhez (*2) vagy anyagi kárhoz (*3) vezethet, ha a terméket helytelenül használják.

*1: Súlyos sérülés alatt a látás elvesztése, fizikai sérülés, égési sérülés, áramütés, csonttörés, mérgezés és más olyan sérülések értendők, amelyek utóhatásokkal járnak és kórházi ellátást vagy tartós orvosi járóbeteg-kezelést igényelnek.





*2: Könnyű sérülés alatt fizikai sérülés, égési sérülés, áramütés és más olyan sérülések értendők, amelyek nem igényelnek kórházi ellátást vagy tartós járóbeteg-kezelést.

*3: Anyagi kár alatt az épületekben bekövetkezett károk, a háztartás károsodása, a háziállatok és más kisállatok sérülése értendő.

AZ EGYSÉGEN LÁTHATÓ SZIMBÓLUMOK JELENTÉSE

	FIGYELMEZTETÉS (Tűzveszély)	Ez a jel csak az R32 hűtőközegre érvényes. A hűtőközeg típusa a kültéri egység típustábláján van feltüntetve. Ha a hűtőközeg az R32, akkor ez az egység gyúlékony hűtőközeggel működik. Ha a hűtőközeg szivárog és nyílt lánggal vagy forró alkatrészekkel érintkezik, ártalmas gázok keletkeznek és fennáll a tűzveszély kockázata.
	Használat előtt olvassa el a KEZELÉSI ÚTMUTATÓT.	
	A szervizszemélyzetnek használat előtt figyelmesen el kell olvasnia a KEZELÉSI ÚTMUTATÓT és a TELEPÍTÉSI ÚTMUTATÓT.	
	További információkat a KEZELÉSI ÚTMUTATÓ, a TELEPÍTÉSI ÚTMUTATÓ és hasonló dokumentumok tartalmazznak.	

■ Figyelmeztető jelzések a légkondicionáló berendezésen

Figyelmeztető jelzés	Leírás
<div style="border: 1px solid black; padding: 5px;">  <div style="border-bottom: 1px solid black; padding: 2px 5px;">WARNING</div> <div style="padding: 2px 5px;"> ELECTRICAL SHOCK HAZARD Disconnect all remote electric power supplies before servicing. </div> </div>	<p>VIGYÁZAT</p> <p>ÁRAMÜTÉS VESZÉLYE A szervizelés előtt csatlakoztassa le az összes távoli áramforrást.</p>
<div style="border: 1px solid black; padding: 5px;">  <div style="border-bottom: 1px solid black; padding: 2px 5px;">WARNING</div> <div style="padding: 2px 5px;"> Moving parts. Do not operate unit with grille removed. Stop the unit before the servicing. </div> </div>	<p>VIGYÁZAT</p> <p>Mozgó alkatrészek. Ne működtesse a berendezést, ha nincs rajta a rács. A szervizelés megkezdése előtt állítsa le az egységet.</p>
<div style="border: 1px solid black; padding: 5px;">  <div style="border-bottom: 1px solid black; padding: 2px 5px;">CAUTION</div> <div style="padding: 2px 5px;"> High temperature parts. You might get burned when removing this panel. </div> </div>	<p>FIGYELEM</p> <p>Magas hőmérsékletű alkatrészek. Égési sérülést szenvedhet a panel eltávolításakor.</p>
<div style="border: 1px solid black; padding: 5px;">  <div style="border-bottom: 1px solid black; padding: 2px 5px;">CAUTION</div> <div style="padding: 2px 5px;"> Do not touch the aluminum fins of the unit. Doing so may result in injury. </div> </div>	<p>FIGYELEM</p> <p>Ne érintse meg az egység alumíniumbordáit. Ellenkező esetben személyi sérülést szenvedhet.</p>
<div style="border: 1px solid black; padding: 5px;">  <div style="border-bottom: 1px solid black; padding: 2px 5px;">CAUTION</div> <div style="padding: 2px 5px;"> BURST HAZARD Open the service valves before the operation, otherwise there might be the burst. </div> </div>	<p>FIGYELEM</p> <p>REPEDÉSVESZÉLY A művelet előtt nyissa ki a szervizszelepeket, ellenkező esetben repedés következhet be.</p>

1 BIZTONSÁGI ÓVINTÉZKEDÉSEK

VESZÉLY

- Ne próbálja meg önmaga felszerelni az egységet.
Az egységhez szakképzett szerelő szükséges.
- Ne próbálja meg önmaga megjavítani az egységet.
Az egység nem tartalmaz javítható alkatrészeket.
- A borítás felnyitásával vagy eltávolításával veszélyes feszültségnek teszi ki magát.
- Az áramellátás kikapcsolása nem előzi meg az esetleges áramütést.



A gyártó nem vállal felelősséget a kézikönyvben leírtak be nem tartása miatt bekövetkező károkért.

VIGYÁZAT

Általános

- A légkondicionáló elindítása előtt alaposan olvassa át a Tulajdonosi útmutatót. A napi működtetéssel kapcsolatban sok fontos tudnivalót kell észben tartani.
- A beszerelés elvégzésére kérje fel az értékesítőt vagy egy szakembert. A légkondicionálót csak képzett légkondicionáló szerelő(*1) telepítheti. Ha nem képzett légkondicionáló szerelő telepíti a légkondicionálót, akkor az különböző problémákat, pl.tűzet, elektromos áramütést, sérülést, vízszivárgást, túlzott zajt vagy vibrálást okozhat.
- Ne használjon a megadottól különböző hűtőközeget sem kiegészítés, sem csere céljára. Ellenkező esetben rendellenesen magas nyomás alakulhat ki a hűtési ciklusban, ami a termék tönkremenetelét vagy felrobbanását eredményezheti, vagy testi sérülést okozhat.
- Kerülje az olyan helyre való telepítést, akkor a kültéri egység által keltett zaj zavaró lehet. (Tehát az egység helyének megválasztásakor gondolni kell a szomszédokra is!)
- Ez a készülék üzletekben, a könnyűiparban laikusok által történő közületi használatra készült.

Szállítás és tárolás

- A légkondicionáló mozgatásakor viseljen orrmerevítő védőbakancsot, védőkesztyűt és más, a testét védő ruhát.
- A légkondicionáló berendezés szállításakor ne a csomagolódoboz körüli szalagokat fogja. Ha a szalagok elszakadnak, Ön megsérülhet.
- Amikor a csomagolókartonokat tárolás vagy szállítás céljából egymásra helyezi, tartsa be a csomagolókartonokon feltüntetett óvintézkedéseket. Az óvintézkedések be nem tartása esetén a rakat összeomolhat.

- A légkondicionáló berendezést megfelelően rögzített, stabil állapotban kell szállítani. Ha a termék bármely része megsérült, forduljon az értékesítőhöz.
- A légkondicionáló kézben történő cipeléséhez kérje egy vagy több társa segítségét.

Beszereles

- Csak szakképzett klímaszerelő(*1) vagy szakképzett karbantartási szakember(*1) végezheti el a légkondicionáló berendezés villamos munkáit. Ezt a munkát semmilyen körülmények között nem végezheti képesítetlen személy, mivel a munka nem megfelelő elvégzése áramütést és/vagy áramszivárgást eredményezhet.
- A beszerelési munka befejezése után kérje fel a beszerelőt, hogy magyarázza el az áramköri megszakító állásait. Ha a légkondicionálóban probléma jelentkezik, állítsa az áramköri megszakítót OFF (ki) helyzetbe, és forduljon szakképzett karbantartási szakember(*1).
- Amennyiben kis helyiségben szereli fel az egységet, akkor gondoskodjon arról, hogy a hűtőközeg koncentrációja szivárgás esetén se haladja meg a megengedett határértéket. Az intézkedések bevezetése előtt konzultáljon azzal az értékesítővel, akitől a légkondicionálót vásárolta. A nagy koncentrációjú hűtőközeg felgyűlése oxigénhiányos balesetet okozhat.
- Ne szerelje fel a légkondicionáló berendezést olyan helyen, ahol éghető gáz kerülhet a közelébe. Ha gyúlékony gáz kezd szivárogni és az egység körül felgyűlni, tűz keletkezhet.
- Ha külön vásárolt alkatrészeket is használ, kizárólag a vállalatunk által megadott termékeket válassza. Ellenkező esetben fennáll a tűz, az áramütés, a vízszivárgás és egyéb probléma veszélye. A beszerelést szakemberrel végeztesse el.
- Győződjön meg a földelés megfelelőségéről.

Működés

- A beltéri egység légbeszívó rácsának, illetve a kültéri egység szervizpanelének felnyitása előtt a megszakítót kapcsolja OFF (kikapcsolt) állásba. Az áramköri megszakító OFF (ki) helyzetbe állításának elmulasztása a belső részekkel való érintkezés nyomán áramütést eredményezhet. Csak szakképzett klímaszerelő(*1) vagy szakképzett karbantartási szakember(*1) távolíthatja el a beltéri egység előlapját, illetve a kültéri egység szervizpanelét, és csak ő végezheti el a szükséges munkát.
- A légkondicionáló belsejében nagy feszültségű területek és forgó alkatrészek találhatóak. Ne távolítsa el a beltéri egység előlapját, illetve a kültéri egység szervizpaneljét, ellenkező esetben fennáll annak veszélye, hogy áramütést szenved, illetve hogy a forgó alkatrészek elkapják ujjait vagy egyéb tárgyakat. A fenti részek eltávolítását igénylő munkák elvégzésére kérjen fel képesített klímaszerelőt(*1) vagy képesített szerviztechnikust (*1).
- Egyetlen egységet se próbáljon meg egyedül mozgatni vagy javítani. Mivel az egység belsejében magas feszültség van jelen, a fedél és a főegység eltávolításakor áramütést szenvedhet.

- A beltéri egység szűrőjének 50 cm-nél magasabb állvány használatával történő tisztítása és az egyéb hasonló munka magasban történő munkavégzésnek minősül. A magasban történő munkavégzés során az állványról való leesés és az ebből adódó személyi sérülés kockázata miatt az ilyen munkát nem végezheti képesítetlen személy. Az ilyen munkát ne próbálja önmaga elvégezni, hanem elvégzésére kérjen fel képesített beszerelőt(*1) vagy képesített szerviztechnikust(*1).
- Ne érjen a kültéri egység alumíniumbordáihoz. Ellenkező esetben személyi sérülést szenvedhet. Ha a bordát meg kell érinteni, akkor ne érintse meg, hanem kérjen fel ennek elvégzésére képesített beszerelőt(*1) vagy képesített szerviztechnikust(*1).
- Ne másszon fel és ne tegyen semmit a kültéri egység tetejére. Lezuhanhat, vagy a kültéri egységre helyezett tárgyak leeshetnek, ami sérülést okozhat.
- Ne helyezzen nyílt égésterű készüléket olyan helyre, ahol közvetlenül éri a légkondicionáló berendezésből érkező légáramlat, mert az tökéletlen égést okozhat.
- Ha a légkondicionálót valamilyen égető berendezéssel egy helyiségben használja, akkor gondoskodjon a helyiség megfelelő szellőztetéséről. A rossz szellőzés oxigénhiányt okoz.
- Ha a légkondicionálót zárt helyiségben használják, ügyeljen a helyiség megfelelő szellőzésére. A rossz szellőzés oxigénhiányt okoz.
- Ne tegye ki testét hosszú időn át közvetlenül a hideg levegőnek, és ne hűtse le magát túlzottan. Ez rontaná a fizikai állóképességét és betegséget okozhat.
- Soha ne tegye az ujját és semmilyen más tárgyat a légbeömlő/-kieresztő nyílásba. Ellenkező esetben személyi sérülést szenvedhet, mert a ventilátor az egység belsejében nagy sebességgel forog.
- Vegye fel a kapcsolatot azzal az üzlettel ahol a légkondicionálót vásárolta, ha a légkondicionáló (hűtési vagy fűtési) teljesítménye nem kielégítő, mert ezt lehet, hogy a hűtőközeg szivárgása okozza. Egyeztesse a javítás részleteit egy képesített szerviztechnikussal(*1), ha a javítás a hűtőközeg utántöltését is érinti.
- A tisztítás előtt ne feledje lekapcsolni a légkondicionálót, illetve szakítsa meg az áramot az áramköri megszakítóval. Ellenkező esetben személyi sérülést szenvedhet, mert a ventilátor az egység belsejében nagy sebességgel forog.

Javítások

- Ha bármilyen problémát észlel a légkondicionáló berendezéssel kapcsolatban (például hibajelzés jelenik meg, égett szag terjeng, rendellenes hangok hallhatók, a légkondicionáló berendezés nem hűt, illetve nem fűt, vagy szivárog a víz), akkor ne nyúljon a légkondicionáló berendezéshez, hanem kapcsolja a megszakítót OFF (kikapcsolt) állásba, és vegye fel a kapcsolatot egy szakképzett karbantartási szakemberrel. Megfelelő lépésekkel biztosítsa, hogy a képesített szerviztechnikus(*1) megérkezéséig az áram ne kerüljön visszakapcsolásra (például helyezzen el egy „üzemen kívül” jelzést az áramköri megszakító közelében). A légkondicionáló

berendezés hibás állapotban történő további üzemeltetése a mechanikai problémák fokozódását idézheti elő, áramütést vagy egyéb meghibásodást okozhat.

- Amennyiben a ventilátor rácsa megsérült, úgy ne közelítse meg a kültéri egységet, hanem állítsa az áramköri megszakítót OFF (ki) helyzetbe, és kérjen fel képesített szerviz technikust(*1) a javítás elvégzésére. A javítás befejezéséig ne állítsa az áramköri megszakítót ON (be) helyzetbe.
- Ha fennáll a beltéri egység lezuhanásának veszélye, úgy ne közelítse meg a beltéri egységet, hanem állítsa az áramköri megszakítót OFF (ki) helyzetbe, és kérjen fel képesített klímaszerezőt(*1) vagy képesített szerviztechnikust(*1) az egység ismételt rögzítésére. Az egység ismételt rögzítésének befejezéséig ne állítsa az áramköri megszakítót ON (be) helyzetbe.
- Ha fennáll a kültéri egység felborulásának veszélye, úgy ne közelítse meg a kültéri egységet, hanem állítsa az áramköri megszakítót OFF (ki) helyzetbe, és kérjen fel képesített klímaszerezőt(*1) vagy képesített szerviztechnikust(*1) a javítás vagy ismételt rögzítés elvégzésére. A javítás vagy ismételt rögzítés befejezéséig ne állítsa az áramköri megszakítót ON (be) helyzetbe.
- Ne módosítsa az egységet saját igényei/elképzelései alapján. Ellenkező esetben fennáll a tűz, elektromos áramütés vagy egyéb sérülés veszélye.

Áthelyezés

- Ha a légkondicionálót át kell helyezni, akkor az áthelyezést ne végezze el ön maga, hanem ennek végrehajtására kérjen fel képesített klímaszerezőt(*1) vagy képesített szerviztechnikust(*1). A légkondicionáló nem megfelelő áthelyezése áramütést és/vagy tüzet okozhat.

FIGYELEM

A berendezés leválasztása a hálózatról.

- A készülék legalább 3 mm érintkezési hézagú kapcsoló révén kell, hogy kapcsolódjon a hálózati áramforrásra.

A légkondicionáló áramellátásának biztosítására biztosítékot kell használni (bármely típusú biztosíték használható).

Beszereles

- Megfelelően helyezze el a leeresztőtömlőt a tökéletes leeresztés biztosítása érdekében. A nem megfelelő leeresztés vízzel áraszthatja el a házat, és eláztathatja a bútorokat.
- A légkondicionálót mindenképpen megfelelő névleges feszültségű, kizárólagos áramforrásra csatlakoztassa, ellenkező esetben az egység meghibásodhat vagy tüzet okozhat.
- Győződjön meg arról, hogy a kültéri egységet stabilan rögzítette a talphoz. Különben az egység leeshet vagy más sérülést/balesetet okozhat.









Működés

- Ne használja a jelen légkondicionálót speciális célokra, úgymint étel tartósítására, precíziós műszerekhez, műtárgyakhoz, állattenyésztéshez, autókban, hajókon.
- Egyetlen kapcsolót se érintsen meg nedves ujjal, ellenkező esetben áramütést szenvedhet.
- Ha a légkondicionálót előreláthatóan hosszú ideig nem használják, a biztonság érdekében kapcsolja ki a főkapcsolót vagy az áramköri megszakítót.
- Ahhoz, hogy a légkondicionáló eredeti teljesítményén működjön, az útmutatóban szereplő üzemi hőmérséklet-tartományon belül működtesse. Ellenkező esetben működési hiba vagy vízszivárgás jelentkezhethet.
- Ügyeljen rá, hogy semmilyen folyadék ne kerüljön a távvezérlő belsejébe. Ne öntsön gyümölcslevet, vizet vagy bármilyen más folyadékot a termékre.
- Ne mossa a légkondicionálót. Ellenkező esetben áramütést szenvedhet.
- Hosszabb használat után ellenőrizze, hogy a telepítéshez használt talp vagy más eszköz az idő elteltével nem deformálódott-e. Ha nem javítja ki ezeket, akkor az eszköz leeshet és sérülést okozhat.
- Ne hagyjon gyúlékony sprayt vagy más gyúlékony anyagot a légkondicionáló közelében; a gyúlékony aerosolos sprayt ne irányítsa közvetlenül a légkondicionáló felé. Ezek meggyulladhatnak.
- A tisztítás előtt ne feledje lekapcsolni a légkondicionálót, illetve szakítsa meg az áramot az áramköri megszakítóval. Ellenkező esetben személyi sérülést szenvedhet, mert a ventilátor az egység belsejében nagy sebességgel forog.
- A légkondicionáló tisztítására kérje meg a forgalmazót. Ha a légkondicionálót nem megfelelően tisztítja meg, akkor a műanyag alkatrészek, az elektromos alkatrészek szigetelése stb. megsérülhet, ami hibás működéshez vezet. A hibás eljárás akár vízszivárgást, elektromos áramütést, tüzet okozhat vagy a termék füstöt bocsáthat ki magából.
- Ne tegyen vizet tartalmazó edényt, pl. vázát az egységre. Az egységbe a víz behatolhat és az tönkre teheti az elektromos szigetelést, ami áramütést okozhat.
- A légkondicionálót nem szabad nagynyomású vízszugárral tisztítani. Hibás vagy sérült szigetelés esetén ez áramütést vagy tüzet okozhat.

(*1) Lásd: „A Szakképzett Klímaszerelő, illetve Szakképzett Karbantartási Szakember Meghatározása”.

■ A karton szállítására, mozgására és tárolására vonatkozó tudnivalók

◆ Példák a kartonon szereplő jelzésekre

Szimbólum	Leírás	Szimbólum	Leírás
	Tartsa szárazon		Ne ejtse le
 FRAGILE	Törékeny		Ne fektesse le
 7 cartons	Felrakási magasság (Ebben az esetben 8 karton rakható egymásra)		Ne lépjen a kartonra
	Ezzel az oldalával felfelé		Ne lépjen rá
	Körültekintően mozgassa		

Egyéb figyelmeztetések	Leírás
 <div style="border: 1px solid black; padding: 5px; display: inline-block;"> <p>Caution</p> <p>Injury possibility. Don't handle with packing band, or may get injured in case of broken band.</p> </div>	<p>FIGYELEM</p> <p>Személyi sérülés kockázata. Ne nyúljon a csomagolószalaghoz, mert megsérülhet, ha a szalag szakadt.</p>

2 TARTOZÉKOK

Távvezérlő

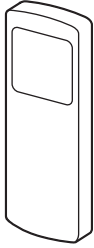

Távvezérlő-tartó



Elemek (kettő)

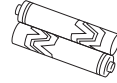

3 ALKATRÉSZ MEGNEVEZÉSE

■ Beltéri egység

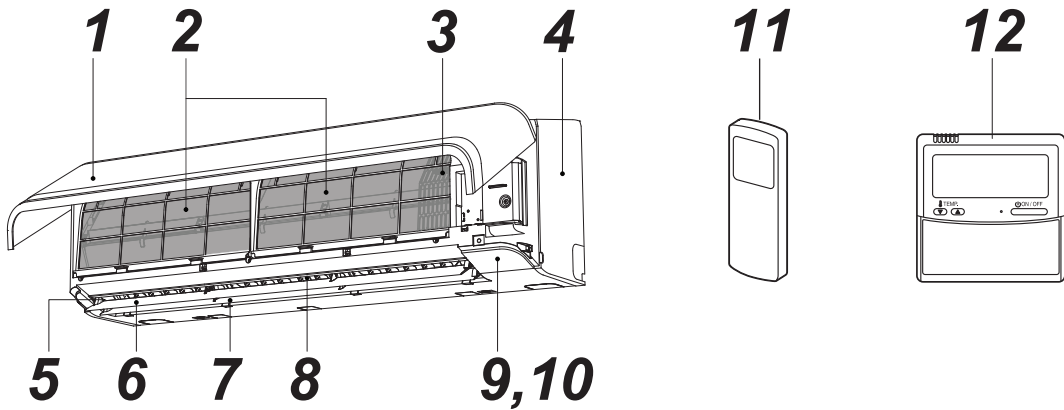

- | | |
|--|---|
| 1 Légszűrő | 7 Vízszintes légáramú zsalu (hátsó) |
| 2 Levegőszűrő | 8 Függőleges légáramú zsalu |
| 3 Helyiség-hőmérséklet érzékelő | 9 Kijelző panel |
| 4 Elülső panel | 10 Infravörös jeladó |
| 5 Levegőkimenet | 11 Távvezérlő (vezeték nélküli) |
| 6 Vízszintes légáramú zsalu (elő) | 12 Távvezérlő (vezetékes, opcionális tartozék) |

■ A beltéri egységen található jelzőlámpák és kezelőszervek neve és funkciója

Kijelző panel

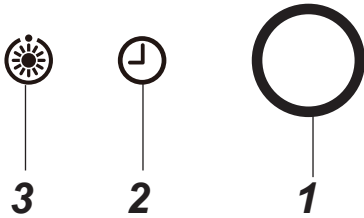

Az üzemi állapotokat az alábbiak szerint jelzi a gép.

1 ÜZEMELÉS (Fehér)

A lámpa üzemelés közben világít.

2 IDŐZÍTŐ (Fehér)

A lámpa az időzítő funkció bekapcsolásakor világít.

MEGJEGYZÉS

Ha az időzítőt a vezetékes távvezérlővel állítja be, akkor az IDŐZÍTŐ lámpa nem világít. Csoportos vezérlés esetén az IDŐZÍTŐ (TIMER) lámpa csak a főegységen világít. (lásd „9 KORLÁTOZOTT MŰKÖDTETÉS CSOPORTOS VEZÉRLÉSSSEL”)

3 Előmelegítés/Olvasztás (Fehér)

Ez a lámpa a berendezés bekapcsolásakor, közvetlenül a fűtési üzemmód indítását követően, illetve olvasztási üzemmód közben világít.

⚠ FIGYELEM

- **Üzem módok közötti ütközések**
Ha AUTOMATIKUS MŰKÖDÉS üzemmódot választ ki egy, az üzemmódok (hűtés/fűtés) közötti automatikus váltásra nem alkalmas modellen, vagy ha FŰTÉS üzemmódot választ ki egy Csak Hűtésre alkalmas modellen, akkor az üzemmódok közötti ütközés miatt a légkondicionáló figyelmeztető hangot (pittyegés) ad ki. Az üzemmódot a vezeték nélküli távirányító MODE gombjának megnyomásával módosíthatja. Az ütközést jelző üzenet a vezetékes távirányítóval nem törölhető.
- Ha a központi vezérlőrendszer helyi tiltójelet adott ki a többi berendezésnek, akkor azok semmilyen jelet nem fogadnak még a távvezérlő gombjainak megnyomásakor sem. Az egyetlen elfogadott jel a START/STOP (indítás/leállítás). (Szakaszos figyelmeztető hang (sípolás) hallható ötször egymás után.)

IDEIGLENES üzemelés

Ha a vezeték nélküli távvezérlőt elveszítette, vagy annak elemei lemerültek, akkor nyomja meg a(z) [RESET] gombot.

- Nyomja meg és engedje el a [RESET] gombot a légkondicionáló elindításához.
A készülék leállításához ismét nyomja meg ezt a gombot.

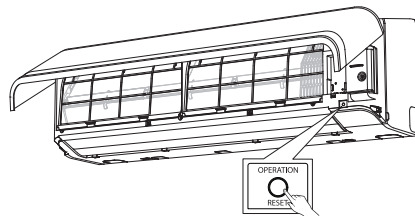

MŰKÖDÉS/
VISSZAÁLLÍTÁS gomb

4 TÁVVEZÉRLŐ BEÁLLÍTÁSÁNAK MÓDJA

■ A vezeték nélküli távvezérlő és annak funkciói

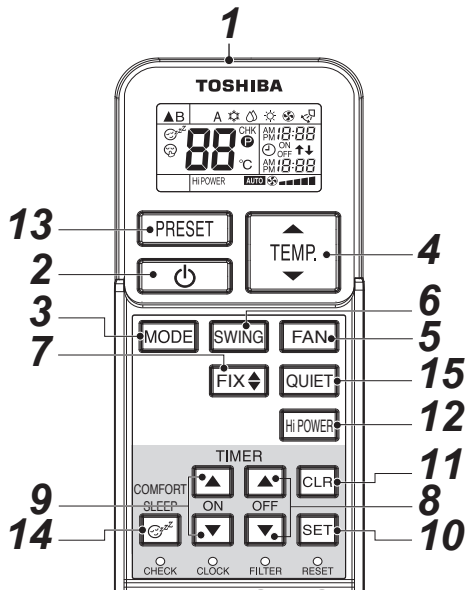

1 Infravörös jeladó

Jelket küld a beltéri egységnek.

2 START/STOP gomb

Nyomja meg a gombot a működés elindításához.

(A jel fogadását megerősítő sípolás hallható.)

A leállításhoz nyomja meg ismét a gombot.

(A jel fogadását megerősítő sípolás hallható.)

Ha nem hall jellevő hangot a beltéri egységből, akkor nyomja meg a gombot kétszer.

3 Üzem mód-választó gomb (MODE)

A kívánt üzemmód kiválasztásához nyomja meg a gombot.

A gomb minden egyes megnyomásakor a berendezés újabb üzemmódra vált, kezdve a(z)

A módtól : Automatikus átváltás-vezérlés; ☀: Hűtés, 💧: Szárítás, ☀: Fűtés, 🌀: Csak ventilátor, és vissza erre : A. (A jel fogadását megerősítő sípolás hallható.)

4 Hőmérséklet-beállító gomb (TEMP.)

.....A beállított hőmérséklet 30°C-ig emelkedik.

.....A beállított hőmérséklet 17°C-ig csökken (A jel fogadását megerősítő sípolás hallható.)

5 Ventilátor-fordulatszám gomb (FAN)

A ventilátor fordulatszámának kiválasztásához nyomja meg a gombot. A(z) AUTO opció kiválasztásakor a ventilátor fordulatszáma automatikusan a szobahőmérséklethez igazodik.

A kívánt ventilátor-fordulatszám manuálisan is beállítható az öt lehetséges beállításból.

(LOW ■, LOW+ ■■■, MED ■■■■, MED+ ■■■■■, HIGH ■■■■■■)

(A jel fogadását megerősítő sípolás hallható.)

6 Automatikus zsalu gomb (SWING)

A zsalu forgatásához nyomja meg ezt a gombot.

(A jel fogadását megerősítő sípolás hallható.)

A zsalu forgásának megállításához nyomja meg ismét a(z) SWING gombot.

(A jel fogadását megerősítő sípolás hallható.)

7 Zsalu-beállító gomb (FIX)

A légáramlás irányának beállításához nyomja meg ezt a gombot.

(A jel fogadását megerősítő sípolás hallható.)

A gomb nyomva tartásakor a jellevő hang folyamatosan hallható.

8 Kikapcsolás-időzítő gomb (OFF)

A kikapcsolás-időzítő ennek a gombnak a megnyomásával aktiválható.

9 Bekapcsolás-időzítő gomb (ON)

A bekapcsolás-időzítő ennek a gombnak a megnyomásával aktiválható.

10 Megőrzés gomb (SET)

Az időbeállítások megtartásához nyomja meg ezt a gombot.

(A jel fogadását megerősítő sípolás hallható.)

11 Megszakítás gomb (CLR)

A be- illetve kikapcsolás-időzítő funkció törléséhez nyomja meg ezt a gombot.

(A jel fogadását megerősítő sípolás hallható.)

12 Nagy teljesítmény gomb (Hi POWER)

A gomb megnyomásával elindítható a nagyteljesítményű üzemesel.

Ez a funkció csoportos vezérlés során nem működik.

13 PRESET gomb

Ennek a gombnak a megnyomásával módosíthatja az üzemmódot a korábban eltárolt, előnyben részesített üzemmódra. Az üzemmód eltárolásához nyomja meg és tartsa nyomva legalább 3 másodpercig ezt a gombot az előnyben részesíteni kívánt üzemmód kiválasztását követően.

☑ jelenik meg a kijelzőn, és a rendszer eltárolja a kiválasztott üzemmódot.

14 COMFORT SLEEP gomb

Ennek a gombnak a megnyomásával elindíthatja a szobahőmérsékletet és ventilátor-fordulatszámot automatikusan beállító kikapcsolás-időzítő üzemmódot.

A kikapcsolás-időzítőt négy fokozatban állíthatja be (1, 3, 5 vagy 9 óra).

Csoportos vezérlés mód közben a beállított hőmérsékletet és ventilátor sebességet a rendszer automatikusan állítja. Csak a kikapcsolás időzítő funkció aktív.

15 QUIET gomb

A gomb megnyomásával elindítható a csendes üzemmód. A gomb ismételt megnyomásával visszaállítható a normál üzemmód.

■ A vezeték nélküli távvezérlőn látható jelzések neve és funkciója

Kijelzés

Az órát leszámítva minden jelzés az START/STOP

 gomb megnyomásával jeleníthető meg.

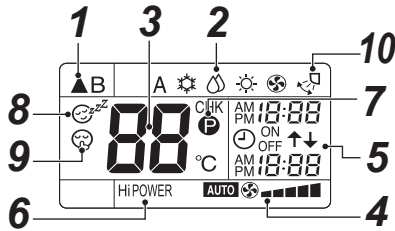



- Az ábrán az összes jelzés látható egyszerre a könnyebb áttekintés érdekében. Tényleges működés közben csak a releváns jelzések jelennek meg a távvezérlőn.

1 Átviteli jelzés

Az átviteli jel (▲) azt mutatja meg, hogy a távvezérlő jelet küld a beltéri egységnek.

2 Üzem mód-kijelzés

Az aktuális üzemmód kijelzésére szolgál.





(A : Automatikus átváltás-vezérlés; ☀: Hűtés
: Szárítás, ☀: Fűtés, : Csak ventilátor)

3 Hőmérséklet-kijelzés

A hőmérséklet-beállítások megjelenítésére szolgál (17°C – 30°C).

Ha az üzemmódot a következőre állítja : Csak ventilátor, a hőmérséklet-beállítások nem jelennek meg.

4 FAN fordulatszámának kijelzése

A kiválasztott ventilátor-sebességet jelzi. AUTO vagy az öt ventilátor sebesség (LOW , LOW+ , MED , MED+ , HIGH ) egyikének kijelzése.

A(z) **AUTO** jelzés látható, ha a(z) üzemmód van kiválasztva : Szárítás.

5 TIMER és az óra megjelenítése

Az óra vagy az időzítő funkció időbeállítása látható.

Az aktuális idő mindig megjelenik, kivéve az IDŐZÍTŐ funkció bekapcsolásakor.

6 Nagy teljesítmény (Hi POWER) kijelzése

A nagy teljesítményű üzemmód indulását jelzi.

Az elindításhoz nyomja meg a Hi POWER gombot egyszer, a leállításához pedig még egyszer.

7 (PRESET) kijelzés

Akkor látható, amikor a rendszer éppen eltárolja az előnyben részesített üzemmódot vagy az már tárolásra került.

Ez az ikon jelzi az eltárolt előnyben részesített üzemmód megjelenítését is.

8 (COMFORT SLEEP) kijelzés

A szobahőmérsékletet és ventilátor-fordulatszámot automatikusan beállító kikapcsolás-időzítő üzemmód közben jelenik meg. A(z) COMFORT SLEEP gomb minden egyes megnyomásakor a kijelző átvált az 1, 3, 5 és 9 óra lehetőségek között.

9 (QUIET) kijelzés

Csendes üzemmód közben jelenik meg.

10 Swing (forgatás) kijelző

Forgás üzemmódban jelenik meg, amikor a vízszintes zsalu automatikusan mozog fel és le.

MEGJEGYZÉS

Ha vezetékes és vezeték nélküli távvezérlőt egyaránt használ, akkor a vezeték nélküli távvezérlő kijelzőjén megjelenített adatok bizonyos esetekben eltérhetnek a tényleges üzemi állapottól.

■ Használat előtti előkészületek és ellenőrzések

1. Elemek Behelyezése

- Távolítsa el az elemtartó fedelet.
- Helyezzen be 2 új (R03 [AAA]) típusú elemet a (+) és (-) pólusok figyelembe vételével.

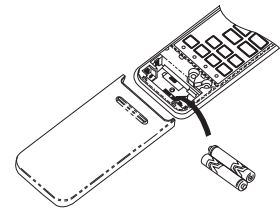

2. Elemek Eltávolítása

- Távolítsa el az elemtartó fedelét.
- Távolítsa el a 2 használt elemet.

Elemek

- Elemcsere esetén használjon két új R03 [AAA] elemet.
- Normál használat esetén az elemek körülbelül egy évig tartanak ki.
- Az elemeket ki kell cserélni, ha a beltéri egység nem ad ki jellevő hangot, vagy a légkondicionáló egyáltalán nem működtethető a távvezérlővel.
- Az elemszivárgásból adódó meghibásodások elkerülése érdekében vegye ki az elemeket, ha a távvezérlőt előre láthatóan legalább egy hónapig nem fogja használni.
- A használt elemek hulladékkezeléséről a helyi előírásoknak megfelelően gondoskodjon.

5 AZ ÓRA BEÁLLÍTÁSA

■ Az óra beállítása

Az óra beállítása

A légkondicionáló használatának megkezdése előtt a távvezérlő óráját állítsa be a jelen fejezetben leírtak szerint. A távvezérlőn megjelenő órapanel a légkondicionáló állapotától függetlenül (értsd: beilletve kikapcsolt állapot) megjeleníti az időt.

■ Kezdeti beállítás

Az elemek kicserélését követően az órapanel AM 0:00 időt mutat és villog.

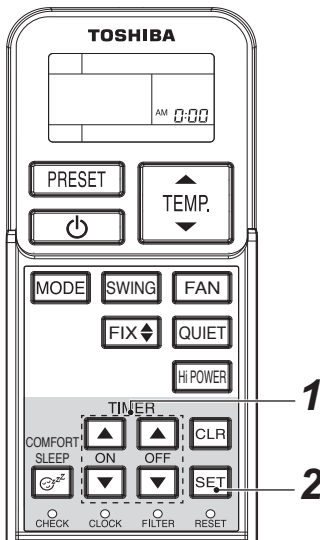

1 TIMER vagy gomb

Nyomja meg a(z) TIMER  vagy  gombot a pontos idő beállításához.

A(z) TIMER gomb minden egyes megnyomásakor az idő egy perces léptékkel változik.

A(z) TIMER gomb nyomva tartásakor az idő tízperces léptékkel változik.

2 SET gomb

Nyomja meg a(z) SET  gombot.

Az aktuális idő megjelenik, és az óra elindul.

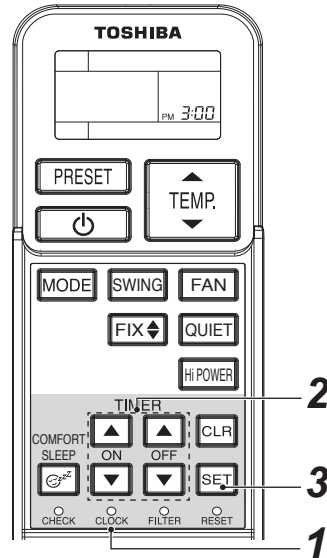

1 CLOCK (óra) gomb

Nyomja meg a CLOCK (óra) • gombot egy ceruza hegyével.

Az óra kijelzője villogni kezd.

2 TIMER vagy gomb

Nyomja meg a(z) TIMER  vagy  gombot a pontos idő beállításához.

A(z) TIMER gomb minden egyes megnyomásakor az idő egy perces léptékkel változik.

A(z) TIMER gomb nyomva tartásakor az idő tízperces léptékkel változik.

3 SET gomb

Nyomja meg a(z) SET  gombot.

Az aktuális idő megjelenik, és az óra elindul.

6 A TÁVVEZÉRLŐ KEZELÉSE

⚠ FIGYELEM

- A légkondicionáló nem működik, ha függöny, ajtó vagy egyéb tárgy akadályozza a távvezérlő által a beltéri egységnek küldött jeleket.
- Ügyeljen rá, hogy semmilyen folyadék ne kerüljön a távvezérlő belsejébe. A távvezérlőt óvja a hőtől és közvetlen napfénytől.
- A légkondicionáló helyes működése nem biztosított, ha a beltéri egység infravörös jeltevőjét közvetlen napfény éri. A jeltevőt függönyök használatával óvhatja meg a közvetlen napfénytől.
- Ha a légkondicionáló beszerelési helyiségében elektronikus indítóval ellátott fénycsóvilágítás található, akkor a jelek akadálymentes vétele nem biztosított. Ha fénycsóvilágítás használatát tervezi, akkor kérje ki a helyi márkaforgalmazó tanácsát.
- Ha más elektromos berendezések is fogadják a távvezérlő jeleit, akkor helyezze át az érintett berendezéseket, vagy kérje ki a helyi márkakereskedő tanácsát.

■ A távvezérlő helye

- A távvezérlőt olyan helyre tegye, ahonnan az elküldött jeleket a beltéri egység nagy biztonsággal fogadni képes (7 méteres hatósugár).
- Az időzítő funkció kiválasztásakor a távvezérlő automatikusan továbbítja az időzítő jelet a beltéri egységnek a megadott időpontban. Ha a távvezérlőt a megfelelő jelátvitelt akadályozó helyen tárolja, akkor legfeljebb 15 perces késleltetés fordulhat elő.

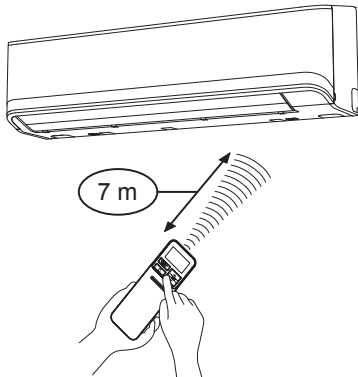

■ Távvezérlő-tartó

Távvezérlő tartójának felszerelése

- Mielőtt a távvezérlő tartóját felszereli a falra vagy oszlopra, ellenőrizze, hogy a távvezérlő által küldött jeleket képes-e fogadni a beltéri egység.

A távvezérlő felszerelése és eltávolítása

- A távvezérlő felszereléséhez tartsa azt párhuzamosan a tartószerkezettel, és nyomja be teljesen. A távvezérlő eltávolításához csúsztassa a távvezérlőt felfelé és kifelé a tartóból.

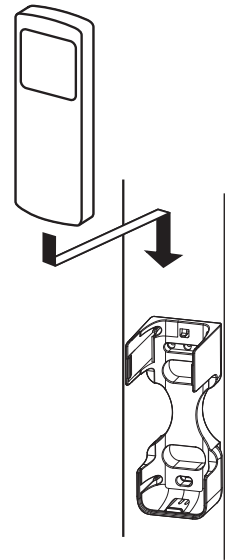

7 A TÁVVEZÉRLŐ HASZNÁLATA

■ Hűtés/fűtés/ventilátor üzemmód

Elindítás

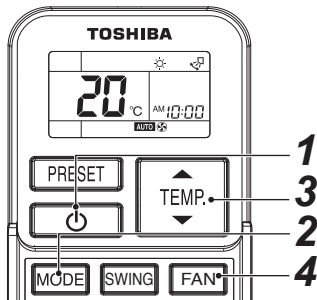

1 START/STOP gomb ()

A légkondicionáló elindításához nyomja meg ezt a gombot.

2 Üzemmód-választó gomb (MODE)

Válasszon a Hűtés , Fűtés , Csak ventilátor  üzemmódok közül.



3 Hőmérséklet-beállító gomb ()

Állítsa be a kívánt hőmérsékletet.

Ha a légkondicionálót FAN ONLY (ventilátor) üzemmódra állítja, akkor a hőmérséklet nem jelenik meg a kijelzőn.

4 Ventilátor-fordulatszám gomb (FAN)

Válassza ki a **AUTO** , **LOW** , **LOW+** , **MED** , **MED+** , **HIGH**  opciók egyikét.

- Ekkor zölden világítani kezd a beltéri egység kijelző panelén található  MŰKÖDÉS lámpa. Körülbelül 3 perc múlva elindul a tényleges üzemelés. (Ha a FAN ONLY (ventilátor) üzemmódot választja, akkor az egység azonnal működésbe lép.)
- A(z)  : Csak ventilátor üzemmódban a berendezés nem szabályozza a hőmérsékletet.
- A ventilátor sebessége **AUTO** ilyenkor a **HIGH**  opcióval azonos.

Ezért a mód választásához csak az **1-es**, **2-es** és **4-es** lépéseket hajtsa végre.

Áll

START/STOP gomb ()

A légkondicionáló leállításához nyomja meg ismét ezt a gombot.

MEGJEGYZÉS

Ha a beltéri egység egy csak hűtés üzemmóddal rendelkező kültéri modell kültéri egységével együtt van üzemeltetve, akkor a távirányítón a  szimbólum jelenik meg, de a fűtés üzemmód le lesz tiltva.

■ Dry operation

Elindítás

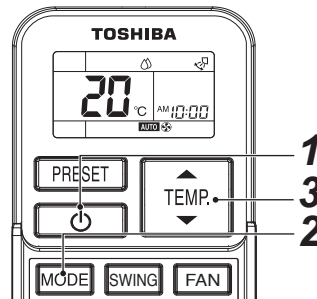

1 START/STOP gomb ()

A légkondicionáló elindításához nyomja meg ezt a gombot.

2 Üzemmód-választó gomb (MODE)

Válassza ki a SZÁRÍTÁS  opciót.

3 Hőmérséklet-beállító gomb ()

Állítsa be a kívánt hőmérsékletet.

- A ventilátor-fordulatszám kijelzőjén a következő jelenik meg **AUTO**.
- Ekkor zölden világítani kezd a beltéri egység kijelző panelén található  MŰKÖDÉS lámpa, majd körülbelül 3 perc múlva elindul a tényleges üzemelés.

Áll

START/STOP gomb ()

A légkondicionáló leállításához nyomja meg ismét ezt a gombot.

■ Automatikus üzemmód (automatikus átváltás)

Ez a funkció csak egy hővisszanyerő modell kültéri egységével együtt használható. Ha ez a funkció egy másik modell kültéri egységével van használva. Az „A” (Auto) szimbólum jelenik meg a távirányítón, de az automatikus üzemeltetés le lesz tiltva.

Elindítás

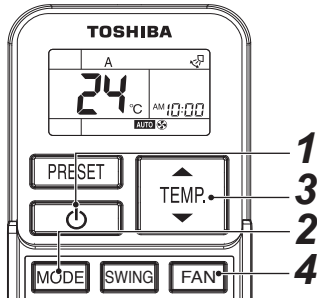

1 START/STOP gomb ()

A légkondicionáló elindításához nyomja meg ezt a gombot.

2 Üzemmód-választó gomb (MODE)

Válassza ki a(z) A opciót.

3 Hőmérséklet-beállító gomb ()

Állítsa be a kívánt hőmérsékletet.

4 Ventilátor-fordulatszám gomb (FAN)

Válassza ki a **AUTO** LOW ■■■, LOW+ ■■■■, MED ■■■■■, MED+ ■■■■■■, HIGH ■■■■■■■■.

- A beltéri egység kijelző panelén található MŰKÖDÉS lámpa. Az üzemmód az érzékelt szobahőmérséklet alapján kerül kiválasztásra, majd körülbelül 3 perc múlva elindul a tényleges üzemelés.
- Ha az „A” üzemmódot nem érzi kielégítőnek, válassza ki kézileg a kívánt beállításokat.

Áll

START/STOP gomb ()

A légkondicionáló leállításához nyomja meg ismét ezt a gombot.

FIGYELEM

Üzemmódok közötti ütközések

Ha az AUTOMATIKUS MŰKÖDÉS üzemmódot választja egy olyan modellnél, amelynél nincs automatikus átváltás (hűtés/fűtés) vezérlésbeállítás, vagy ha a FŰTÉS funkciót választja egy csak hűtésre szolgáló modellnél, a lámpa kigyullad és a és lámpák váltakozva villognak egy riasztási hangjelzés mellett (pi, pi), amelyet a légkondicionáló ad ki a működési móddal kapcsolatos egyezőtlenység miatt. Az üzemmódot a vezetékes távirányító MODE gombjának megnyomásával módosíthatja. Az ütközést jelző üzenet a vezetékes távirányítóval nem törölhető.

■ Az időzítő működése

Az időzítő beállításához használja a vezetékes távvezérlőt (ha ez is tartozik a berendezéshez).

Bekapcsolás- és kikapcsolásidőzítő

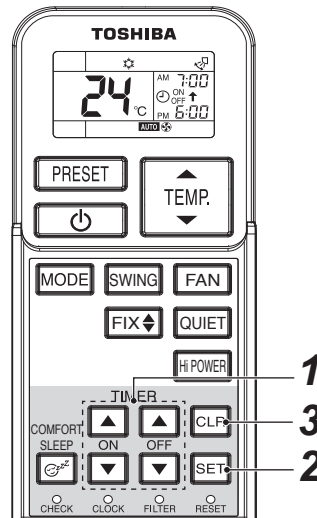

TIMER beállítása

1 ON/OFF TIMER gomb (vagy)

Nyomja meg a(z) ON vagy OFF TIMER gombot szükség szerint.

- Az előző időzítő-beállítás megjelenik, és villogni kezd az ON/OFF időzítő kijelzőjével együtt.

Állítsa be az időzítőt a kívánt időpontra.

A(z) TIMER gomb minden egyes megnyomásakor az idő egy perces léptékkel változik.

A(z) TIMER gomb nyomva tartásakor az idő egyórás léptékkel változik.

2 SET gomb

Nyomja meg a(z) SET gombot az időzítő beállításához. Az időzítő értéke megjelenik, és a visszaszámlálás elindul.

TIMER megszakítása

3 CLR gomb

Nyomja meg a(z) CLR gombot az időzítő beállításának törléséhez.

FIGYELEM

- Az időzítő funkció kiválasztásakor a távvezérlő automatikusan továbbítja az időzítő jelet a beltéri egységnek a megadott időpontban. Ezért a távvezérlőt tartsa olyan helyet, ahonnan a jelet biztonságosan tudja továbbítani a beltéri egység felé. Ellenkező esetben 15 perces késleltetés fordulhat elő.
- Ha a(z) SET gombot nem nyomja meg az érték beállítását követő 30 másodpercen belül, akkor a beállítás automatikusan törlődik.

Az időzítő üzemmód kiválasztásakor a beállítások eltárolódnak a távvezérlőben.

Ennek értelmében a légkondicionáló ugyanazon üzemi állapotban kezd működni, amikor a távvezérlő ON/OFF gombját egyszer megnyomja.

Ha az óra villog a kijelzőn, akkor az időzítő funkció nem használható.

Kövessen „AZ ÓRA BEÁLLÍTÁSA” c. fejezetben leírtakat, és állítsa be az időzítőt.

Kombinált időzítő (bekapcsolás illetve kikapcsolás-időzítő egyidejű aktiválása)

Kikapcsolás-időzítő → Bekapcsolásidőzítő (Üzemelés → Leállítás → Üzemelés)



Ez a funkció akkor hasznos, ha elalvást követően szeretné kikapcsolni a légkondicionálót, majd reggel ébredés után, vagy a munkából haza érkeve szeretné ismét bekapcsolni.

Példa:

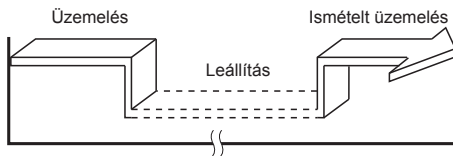
A légkondicionáló leállítása, majd újraindítása másnap reggel.



▼ **Kombinált TIMER beállítása**

1. Nyomja meg a(z) OFF TIMER  gombot a kikapcsolás időzítő beállításához.
2. Nyomja meg a(z) ON TIMER  gombot a bekapcsolás időzítő beállításához.
3. Nyomja meg a(z) SET  gombot.



Bekapcsolás-időzítő → Kikapcsolásidőzítő (Leállítás → Üzemelés → Leállítás)

Ez a beállítás például akkor hasznos, ha szeretné, hogy a légkondicionáló ébredéskor bekapcsoljon, majd amikor elment otthonról, akkor kikapcsoljon. Példa:

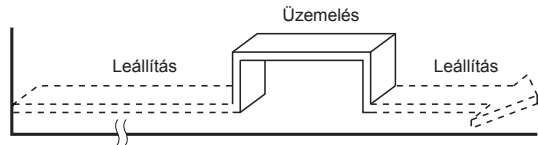
A légkondicionáló elindítása másnap reggel, majd a berendezés leállítása.







▼ **Kombinált TIMER beállítása**

1. Nyomja meg a(z) ON TIMER  gombot a bekapcsolás időzítő beállításához.
2. Nyomja meg a(z) OFF TIMER  gombot a kikapcsolás időzítő beállításához.
3. Nyomja meg a(z) SET  gombot.
 - Az aktuális időhöz közelebbi időzítő funkció (bekapcsolás vagy kikapcsolás) kell először aktiválni.
 - Ha ugyanazt az időpontot állítja be a bekapcsolás-és kikapcsolás-időzítő funkcióhoz, akkor a berendezés semmilyen műveletet nem végez. Ezen kívül az is előfordulhat, hogy a légkondicionáló berendezés leáll.

Napi kombinált időzítő (bekapcsolás-és kikapcsolás-időzítő egyidejű beállítása és aktiválása minden nap)

Ez a funkció akkor hasznos, ha a kombinált időzítő minden nap ugyanazon időpontban szeretné használni.

▼ **Kombinált TIMER beállítása**

1. Nyomja meg a(z) ON TIMER  gombot a bekapcsolás időzítő beállításához.
2. Nyomja meg a(z) OFF TIMER  gombot a kikapcsolás időzítő beállításához.
3. Nyomja meg a(z) SET  gombot.
4. A 3. lépés után kb. 3 másodpercig villogni kezd egy nyíl (↑ vagy ↓). A villogás közben nyomja meg a(z) SET  gombot.
 - A napi időzítő aktiválásakor mindkét nyíl (↑, ↓) megjelenik a kijelzőn.

Időzítő funkció törlése

Nyomja meg a(z) CLR  gombot.

Az óra kijelzése

Az időzítő üzemmódban (BE-KI, KI-BE, kikapcsolás-időzítő) az óra nem jelenik meg a kijelzőn, és helyette a beállítási idő látható. Az aktuális idő megjelenítéséhez nyomja meg röviden a(z) SET gombot, majd kb. 3 másodperc múlva megjelenik az aktuális idő.

■ Nagyteljesítményű üzemelés

Nagy teljesítmény (Hi POWER)

- A nagyteljesítményű (Hi POWER) üzemmód automatikusan szabályozza a szobahőmérsékletet, légáramlást és az üzemmódot, így nyáron gyorsan lehűti, télen pedig gyorsan felmelegíti a helyiséget.

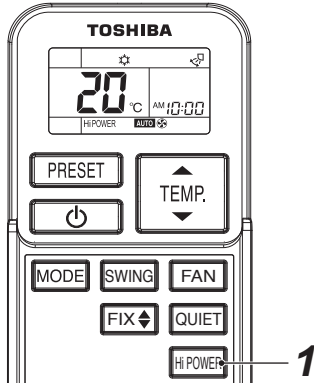

Hi POWER üzemmód beállítása

1 Hi POWER gomb

Bármely üzemmód elindítását követően nyomja meg a Hi POWER gombot. Ezzel egy időben megjelenik a „Hi POWER” felirat a távvezérlő kijelzőjén.

Hi POWER üzemmód törlése

1 Hi POWER gomb

Nyomja meg újra a Hi POWER gombot. Ekkor a „Hi POWER” felirat eltűnik a távvezérlő kijelzőjéről.

⚠ FIGYELEM

- A Hi POWER üzemmód nem használható szárítás (DRY) és ventilátor (FAN ONLY) üzemmódban, illetve aktivált bekapcsolásidőzítő (ON TIMER) funkció esetén.
- A Hi POWER üzemmód nem elérhető csoportos vezérlésű rendszerekben. A Hi POWER jel főegység felé történő elküldésekor a jelző hang ugyan hallható, de a Hi POWER üzemmód ténylegesen nem aktiválódik. Kérjük, törölje a Hi POWER üzemmódot.

■ Csendes üzemmód

- A(z) QUIET üzemmód halk üzemelést biztosít az által, hogy automatikusan a legalacsonyabb fokozatra állítja a ventilátor fordulatszámát.

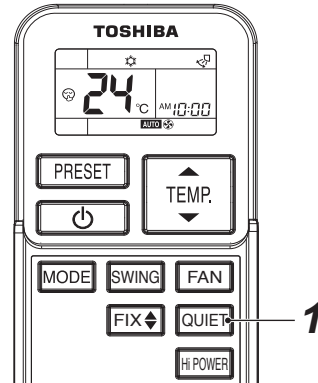

QUIET üzemmód beállítása

1 QUIET gomb

Bármely üzemmód elindítását követően nyomja meg a(z) QUIET gombot. Ezzel egyidejűleg a(z) jelzés látható a kijelzőn.

QUIET üzemmód törlése

1 QUIET gomb

Nyomja meg újra a(z) QUIET gombot. Ezzel egy időben a távvezérlőről eltűnik a(z) jelzés.

⚠ FIGYELEM

A(z) QUIET üzemmód SZÁRÍTÁS művelet közben nem aktiválható.

MEGJEGYZÉS

Bizonyos körülmények között előfordulhat, hogy a csendes üzemmód - annak sajátosságából eredően - nem biztosít megfelelő hűtést vagy fűtést.

■ Sablonok használata

Állítsa be az előnyben részesített üzemmódot későbbi használatra.

A beállítást a berendezés eltárolja későbbi használat céljából (kivéve a légáram-irányt).

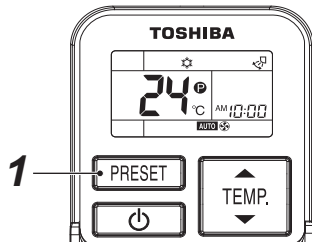

Válassza ki az előnyben részesíteni kívánt üzemmódot.

1 A beállítás eltárolásához nyomja meg és tartsa nyomva a(z) PRESET gombot legalább 3 másodpercig.

A kijelzőn megjelenik a(z) jel.

A gomb következő alkalommal történő megnyomásával engedélyezhető az eltárolt üzemmód.

■ Kényelmes elalvás funkció

A(z) COMFORT SLEEP egy kikapcsolás-időzítővel kombinált funkció, amelyben a hőmérséklet és ventilátor-fordulatszám beállítása automatikusan történik.

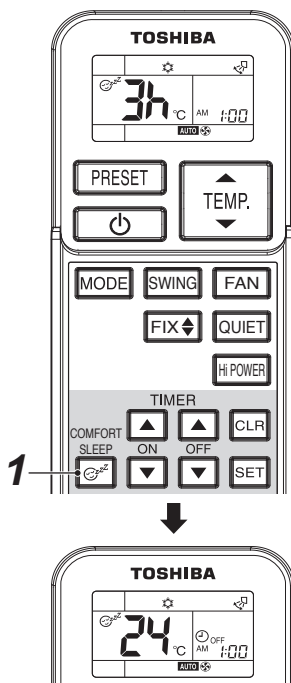

1 Nyomja meg a(z) COMFORT SLEEP gombot.

A kikapcsolás-időzítőt 1, 3, 5 vagy 9 órára állíthatja be.

⚠ FIGYELEM

A(z) COMFORT SLEEP funkció nem választható ki SZÁRÍTÁS vagy CSAK VENTILÁTOR üzemmódban.

MEGJEGYZÉS

- Hűtéshez a beállított hőmérséklet automatikusan 1 fok/óra értékkel növekszik 2 órára (max. 2 fokos növekedés). Fűtéshez a beállított hőmérséklet csökken.
- Csoportos vezérlés mód közben a beállított hőmérsékletet és ventilátor sebességet a rendszer automatikusan állítja. Csak a kikapcsolás időzítő funkció aktív.

■ Légáramlás irányának beállítása

- Ügyeljen a megfelelő légáramlási irány kiválasztására. Ellenkező esetben romolhat a kényelemérzet, és a szobahőmérséklet egyenetlenné válhat.
- Állítsa be a függőleges légáramlást a távvezérlővel.
- A vízszintes légáramlást kézzel állíthatja be.

A függőleges légáramlási irány beállítása

A légkondicionáló automatikusan beállítja a függőleges légáramlás irányát az üzemi állapotnak megfelelően (ha a(z) AUTO vagy A üzemmód van kiválasztva).

A kívánt légáramlási irány beállításához

Akkor hajtsa végre ezt a műveletet, amikor a légkondicionáló üzemel.

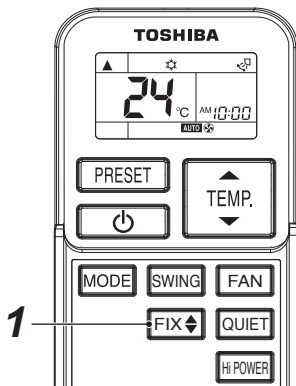
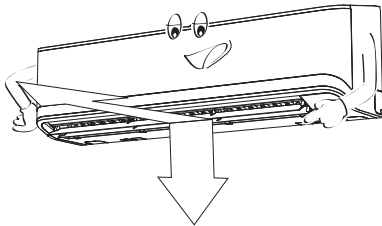

1 FIX gomb

A zsalu kívánt irányba állításához tartsa nyomva vagy nyomja meg többször röviden a(z) FIX gombot a távvezérlőn.

- Az ezutáni műveleteknél a függőleges légáramlás iránya automatikusan abba az irányba áll be, amelybe a zsalut állította a(z) FIX gomb segítségével.

MEGJEGYZÉS

A zsalu függőleges légáramlásának szöge különböző a hűtési, szárítási és fűtési üzemmódokban.

A légáramlási irány automatikus forgatása

Akkor hajtsa végre ezt a műveletet, amikor a légkondicionáló üzemel.

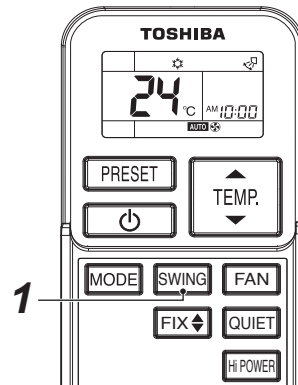
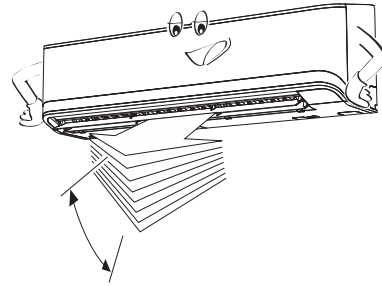

1 SWING gomb

Nyomja meg a(z) SWING gombot a távvezérlőn.

- A funkció leállításához nyomja meg a(z) SWING gombot.

FIGYELEM

- A(z) FIX és SWING gombok nem aktívak a légkondicionáló üzemen kívüli állapotában (ideértve az aktivált bekapcsolás-időzítő állapotot is).
- Ne használja a légkondicionálót több órán keresztül úgy, hogy a légáramlás iránya lefelé van állítva hűtés vagy szárítás üzemmódban. Ellenkező esetben pára képződhet a függőleges légáramú zsalu felületén, ami harmatcseppeket eredményezhet.
- NE próbálja kézzel mozgatni a függőleges légáramú zsalut. A mozgatáshoz mindig használja a(z) FIX gombot. Ha a zsalut kézzel mozgatja, akkor az működés közben meghibásodhat. Ha a zsalu meghibásodik, akkor állítsa le a légkondicionálót, majd indítsa újra.
- Ha a légkondicionálót közvetlenül a leállítás után visszakapcsolja, akkor előfordulhat, hogy a függőleges légáramú zsalu 10 másodpercig vagy kicsit tovább nem mozdul meg.
- A zsalu használata a csoportos vezérlés közben korlátozott. (lásd 27. oldal)

■ A vízszintes légáramlási irány beállítása

Előkészület

- Fogja meg a vízszintes légáramú zsalu karját, és mozgassa a kívánt légáramlási irány beállításához.
- A légáramlási irány a zsalu bal illetve jobb szélei felé állítható.

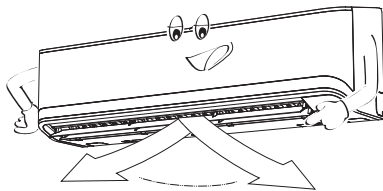

8 VEZETÉKES TÁVIRÁNYÍTÓ





Ez a távirányító legfeljebb 8 beltéri egység működését képes vezérelni.

■ Kijelzőrész

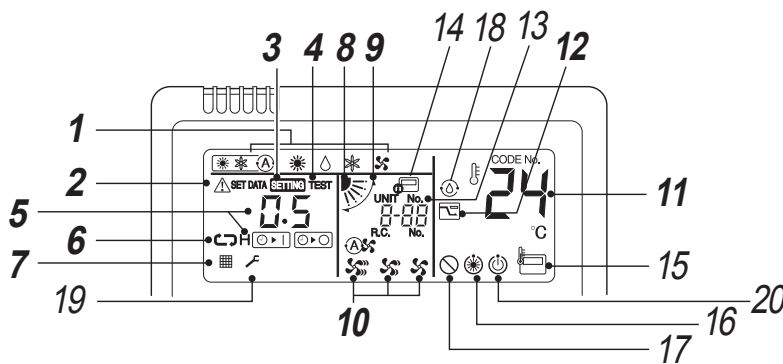
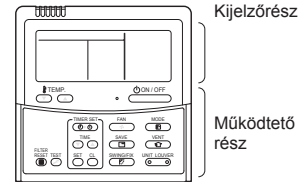
A kijelző alábbi illusztrációján az összes ikon látható. Az egység működése közben csak a megfelelő ikonok láthatók.

- Amikor az érintésvédelmi megszakítót először bekapcsolja, a(z) **SETTING** kijelzés kezd villogni a távvezérlő kijelző részén.
- Az ikon villogása közben a modell automatikus megerősítése zajlik. A távvezérlő használatához várjon, amíg a **SETTING** ikon el nem tűnik.



- | | |
|--|---|
| <p>1 Üzem mód
A kiválasztott üzemmód kerül megjelenítésre.</p> <p>2 Hibajelzés
Akkor jelenik meg, amikor a védőeszköz működik vagy probléma merül fel.</p> <p>3 SETTING kijelzés
Az időzítő beállítása és egyéb beállítások során látható.</p> <p>4 TEST kijelzés
Próbaüzem végrehajtása során látható.</p> <p>5 Időzítő kijelzése
Hiba fellépése esetén a hibakód látható.</p> <p>6 Időzítő üzemmódjának kijelzése
Az időzítő kiválasztott üzemmódja látható.</p> <p>7 Szűrő kijelzése
A légszűrő tisztítására figyelmeztető jelzés.</p> <p>8 Zsalupozíció kijelzése
A zsalu helyzetét mutatja.</p> | <p>9 Lengés kijelzése
A zsalu fel-le mozgása közben látható.</p> <p>10 Ventilátor fordulatszámának kijelzése
A kiválasztott ventilátor sebesség üzemmódja látható.
(Auto) 
(High) 
(Med.) 
(Low) </p> <p>11 Beállított hőmérséklet kijelzése
A hőmérséklet kiválasztott beállítási értéke látható.</p> <p>12 Energiatakarékos mód kijelzése
Az energiatakarékoság érdekében a kompresszor fordulatszáma (kapacitása) korlátozott.</p> |
|--|---|

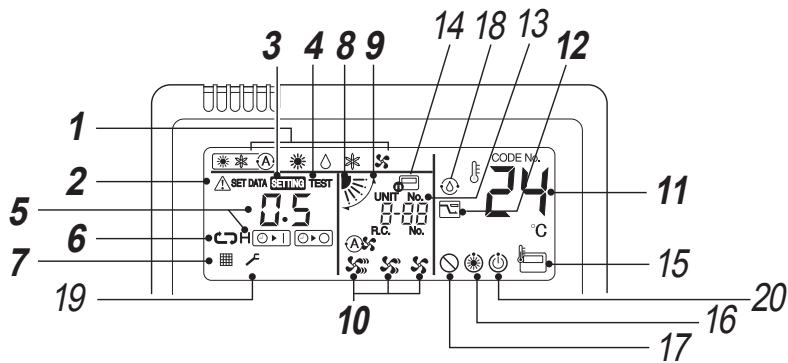

13 UNIT No. kijelzés

A kiválasztott beltéri egység számát mutatja. A beltéri és kültéri egységek hibakódjait is megjeleníti.

14 Központi vezérlés kijelzése

Akkor látható, amikor a légkondicionáló egy központi távvezérlővel kombinált központi vezérlés alatt működik.

Ha a távvezérlőt a központi vezérlőrendszer letiltotta, a  jelzés villog. A rendszer nem fogadja el a gombbal történő működtetést.

A rendszer még az ON / OFF, MODE vagy TEMP. gomb megnyomása esetén sem fogadja el a gombbal történő működtetést. (A távvezérlővel végrehajtott beállítások a központi vezérlési módtól függenek. A részleteket lásd a központi vezérlés távvezérlőjének Tulajdonosi útmutatójában.)

15 Távvezérlő érzékelőjének kijelzése

Akkor látható, amikor a távvezérlő érzékelője használatban van.

16 Pre-heat kijelzés

Akkor látható, amikor a fűtési mód működik, vagy jégeltelenítési ciklus lett kezdeményezve. Amikor ez az ikon látható, a beltéri ventilátor áll.

17 Nincs funkció kijelzése

Akkor látható, amikor a kért funkció nem áll rendelkezésre az adott modellen.

18 Öntisztító működés kijelzése

Öntisztító működés közben látható.

19 Szerviz kijelzése

20 Működésre kész kijelzés

A jelzés bizonyos modelleken látható.

9 KORLÁTOZOTT MŰKÖDTETÉS CSOPORTOS VEZÉRLÉSSEL

MEGJEGYZÉS

Csoportos vezérlés: Légkondicionálók egyszerre, egynél több rendszerben való működtetése.

Fő beltéri egység: A reprezentatív egység csoportos vezérlés során. Parancsokat fogad a vezetékes távirányítótól, és továbbítja azokat az alegységeknek.

(A fő beltéri egység az az egység, amely fogadja a vezeték nélküli vezérlő INDÍTÁS/LEÁLLÍTÁS jelét).

Beltéri alegység: A fő beltéri egység kivételével minden egységet alegységnek hívnak.

A csoportos vezérléshez vezetékes távirányító (külön kapható) szükséges.

▼ Példa a csoportos rendszer

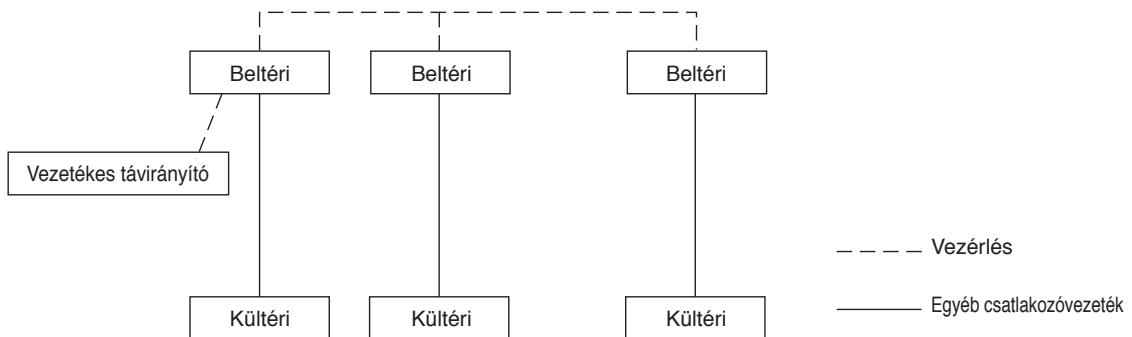

⚠ FIGYELEM

Ha a beltéri egységet csoportos vezérlésű rendszer részeként használja,

1. A Hi POWER (nagy teljesítmény) mód nem működik.

A Hi POWER jel vezeték nélküli távvezérlő általi elküldésekor a jellevő hang hallható a beltéri egységtől, illetve a vezetékmentes távvezérlő kijelzője is átvált. Mindazonáltal a beltéri egység nem aktiválja a Hi POWER üzemmódot. Állítsa vissza a vezetékmentes távvezérlő kijelzőjét a Hi POWER gomb megnyomásával.

2. COMFORT SLEEP

A COMFORT SLEEP jel vezeték nélküli távvezérlő általi elküldésekor a jellevő hang hallható a beltéri egységtől, illetve a vezetékmentes távvezérlő kijelzője is átvált a Hi POWER művelethez hasonlóan. Ettől függetlenül a beállított hőmérséklet és a ventilátor sebessége nem módosul automatikusan. Csak a kikapcsolás időzítő funkció aktív.

3. A főegységtől különböző beltéri egységek nem üzemeltethetők a távvezérlővel és a TEMPORARY (ideiglenes) módban.

Ha a légkondicionálót vezeték nélküli távvezérlővel működteti, akkor a jelet a főegység kapja meg.

A főegység és követő beltéri egységek kiválasztása a telepítés során a címbeállításal végezhető el.

A követő egységek nem fogadnak semmilyen jelet a vezetékmentes távvezérlőtől.

A légkondicionáló ilyenkor nem üzemel, még akkor sem, ha a követő egységen megnyomja a(z) [RESET] gombot.

(Bizonyos követő egységek fogadhatnak SWING vagy FIX jeleket, ezeket azonban csak az az egység hajthatja végre, amely a jelet fogadta.)

(Vezeték nélküli távvezérlő használatakor kizárólag a főegység fogad SWING jelet.

A SWING jel követő egység felé történő továbbításakor a jel elutasítását jelző hang hallható

(3 sípolás), így a követő egység nem fogadja a jelet.

FIX üzemmódban a főegység és követő egység egyaránt saját maga hajtja végre a műveletet.

Vezetékes távvezérlő használata esetén a légáramlás iránya az egyes egységeken külön módosítható a beltéri egység kiválasztásával.)

4. A(z) TIMER lámpa kizárólag a főegységen világít.

Ha az időzítőt vezetékes távvezérlővel állítja be, akkor még a főegységen található TIMER jelzőlámpa sem világít.

10 AUTOMATIKUS ÚJRAINDÍTÁS FUNKCIÓ

A légkondicionáló egy automatikus újraindítási funkcióval rendelkezik, amely lehetővé teszi, hogy a légkondicionáló folytassa a beállított működési feltételeket, ha az áramellátás nem a távirányító használata miatt szakadt meg.

A működés figyelmeztetés nélkül újraindul az áramellátás helyreállása után három perccel.

MEGJEGYZÉS

Az automatikus újraindítás funkció nincs beállítva működésre a gyárból történő kiszállításkor, ezért ezt igény szerint a helyszínen kell beállítani.

◆ Az automatikus újraindítás beállítása

Az automatikus újraindítás funkció az alábbiak szerint állítható be: Az egység áramellátását biztosítani kell, különben a funkció nem állítható be. Az automatikus újraindítás funkció engedélyezéséhez tartsa nyomva a [RESET] gombot 3 másodpercnél tovább, de 10 msodpercnél rövidebb ideig.

A légkondicionáló elfogadja a beállítást, amit két hangjelzéssel (egy hosszú, egy rövid) jelez, és a  lámpa 5 másodpercig villog (5 Hz).

A rendszer nem indul újra automatikusan.

A fenti automatikus újraindítási beállítás elvégezhető:

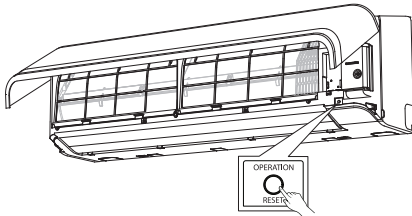

◆ Az automatikus újraindítás visszavonása

Az automatikus újraindítás visszavonásához az alábbiak szerint járjon el:

Ismételje meg a beállítási folyamatot: a légkondicionáló elfogadja az utasítást és 2 hangjelzést ad (egy hosszú, egy rövid hangjelzés). A légkondicionálót a fő tápegység kikapcsolása után most kézzel kell újraindítani a távirányítóval. A visszavonás megtörtént:

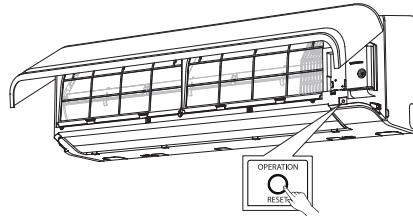

11 A LÉGKONDITIONÁLÓ MŰKÖDÉSE

Automatikus működés

- A légkondicionáló a helyiség hőmérsékletétől és a beállított hőmérséklettől függően kiválasztja és működteti az egyik hűtési, fűtési vagy csak ventilátor üzemmódot.
- Ha az AUTO üzemmód kényelmetlen, a kívánt feltételek kézzel kiválaszthatók.

Hi POWER működés

Ha hűtés, fűtés vagy AUTO üzemmódközben megnyomja a Hi-POWER gombot, a légkondicionáló elindítja a következő működést.

- Hűtés üzemmód
Elvégzi a hűtést a beállítható képest 1°C-kal alacsonyabb hőmérsékleten. A ventilátor sebessége csak akkor növekszik, ha a Hi POWER működés előtt a ventilátor sebessége nem magas.
- Fűtés üzemmód
Elvégzi a fűtést a beállítható képest 2°C-kal magasabb hőmérsékleten.
A ventilátor sebessége csak akkor növekszik, ha a Hi POWER működés előtt a ventilátor sebessége nem magas.

KÉNYELMI AUTOMATIKUS KIKAPCSOLÁS

Ha hűtés, fűtés vagy AUTO működés közben megnyomja a COMFORT SLEEP (kényelmi automatikus kikapcsolás) gombot, a légkondicionáló leállítja az OFF időzítő működését, amely automatikusan szabályozza a helyiség hőmérsékletét és a ventilátorsebességet (kivéve SZÁRÍTÁS, CSAK VENTILÁTOR és IDŐZÍTŐ üzemmódban).

Az OFF időzítést négy időtartam közül választhatja ki (1, 3, 5 vagy 9 óra).

Csoportvezérléses működés esetén a beállított hőmérséklet és a ventilátorsebesség automatikusan nem állítható be. Csak az időzítő kikapcsolási funkciója aktív.

CSENDES üzemmód

Ha hűtés, fűtés, vagy AUTO üzemmódközben megnyomja a QUIET (Csendes) gombot, a légkondicionáló elindítja a következő működést.

Különösen alacsony ventilátorsebesség a csendes működés érdekében (kivéve a DRY üzemmódot)

SZÁRÍTÁS üzemmód

Erre a működésre akkor kerül sor, ha a helyiség hőmérséklete magasabb a beállított hőmérsékletnél.

A hőmérséklet szabályozása páramentesítés közben a hűtő működés vagy a csak ventilátor funkció folyamatos be- és kikapcsolásával történik.

A vezeték nélküli távirányító használatának növelése, a ventilátorsebesség kijelzése AUTO jelzést mutat és lassú sebesség kerül alkalmazásra.

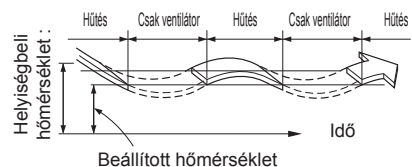

12 TIPPEK A GAZDASÁGOS ÜZEMELTETÉSHEZ

■ Tartsa a szobahőmérsékletet kellemes szinten

Tisztítsa meg a légszűrőket

Az eltömődött légszűrők a légkondicionáló teljesítményvesztését eredményezik. Kétféleképpen legalább egyszer tisztítsa ki őket.

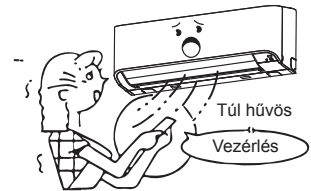

Ne nyissa ki a nyílászárókat az indokoltnál gyakrabban

A helyiségben lévő hideg vagy meleg levegő benttartásához csak indokolt esetben nyissa ki a nyílászárókat.

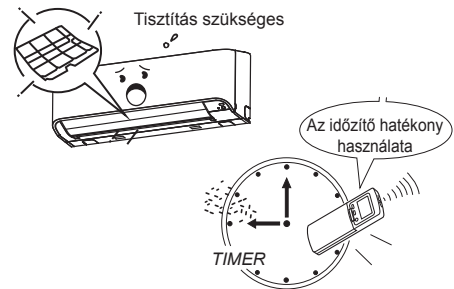

Ablakfüggönyök

Hűtés közben húzza be a függönyöket a közvetlen napfény helyiségen kívül tartásához. Fűtés során húzza be a függönyöket a meleg levegő benttartása érdekében.

Használja hatékonyan az időzítő funkciót

Állítsa be az időzítőt a kívánt üzemelési időpontra.

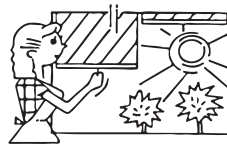

Gondoskodjon a helyiség levegőjének egyenletes keringetéséről

Ehhez állítsa be a megfelelő légáramlási irányt.

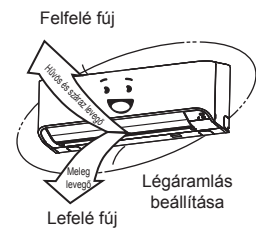
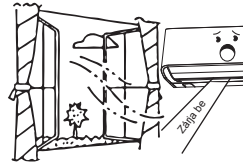

13 IDEIGLENES ÜZEMELÉS

■ IDEIGLENES üzemelés

Ezzel a funkcióval ideiglenesen működtetheti az egységet, ha nem találja a vezeték nélküli távirányítót, vagy annak elemei lemerültek.

- A légkondicionáló bekapcsolásához egyszer nyomja meg a [RESET] gombot (kevesebb, mint 3 másodpercig).
- A készülék a vezeték nélküli távirányítóval végrehajtott legutolsó műveletet hajtja végre. (Ha nem használ vezeték nélküli távirányítót, akkor az üzemmódok (hűtés/fűtés) közötti automatikus váltás funkcióval rendelkező modellek az „A” üzemmódra, míg az azzal nem rendelkező modellek hűtési üzemmódra váltanak (hőmérséklet beállítása: 24°C, ventilátor sebessége: HIGH (magas).)

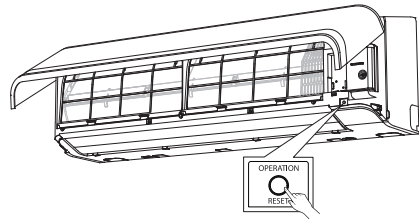
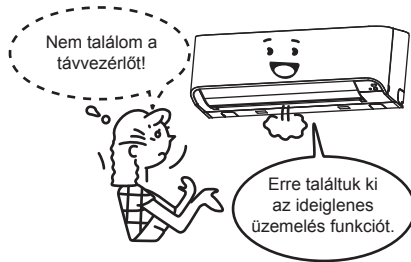

FIGYELEM

A(z) [RESET] gomb 10 másodpercnél tovább tartó lenyomásával a berendezés kényszerhűtési üzemmódba lép.

(Ez jelentős terhelést okoz a légkondicionáló számára. Ezt a módot ne használja máskor, csak a próbaüzem során.) Ilyenkor a beltéri egység összes jelzése megjelenik a kijelzőn.

14 KARBANTARTÁS

⚠ VIGYÁZAT

A klímaberendezés tisztítása előtt kapcsolja ki az áramkör-megszakítót vagy a főkapcsolót. A hűtés vagy az automatikus szárítás (hűtés) funkció befejezése után öntisztításra kerül sor, és a ventilátor forogni kezd. Az egység tisztítása előtt állítsa le az öntisztító műveletet, majd kapcsolja ki az áramkör-megszakítót az áramütés elkerülése érdekében. A levegőszűrőt és a levegőbemeneti rácsot tisztításkor ne egyszerre vegye le. Megérintheti az egység alumínium lamelláját, és ez sérülést okozhat.

■ A beltéri egység és a távvezérlő tisztítása

⚠ FIGYELEM

- Száraz törölkendővel törölje át a beltéri egységet és a távvezérlőt.
- Fokozott szennyeződés esetén a beltéri egységet hideg vízbe mártott törölkendővel is áttörölheti.
- Ne használjon nedves törölkendőt a távvezérlőhöz.
- Ne használjon vegyi anyaggal kezelt portörölőt a por letörüléséhez, és ne hagyjon ilyen anyagokat huzamosabb ideig az egységen. Ellenkező esetben az egység felülete károsodhat vagy kifakulhat.
- Ne használjon benzolt, hígítót, csiszolóport és egyéb oldószert a tisztításhoz. Ezek hatására a műanyag felület megrepedhet vagy deformálódhat.

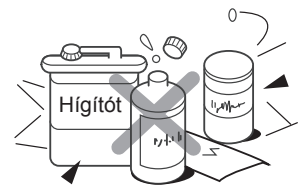

Ha legalább 1 hónapig nem tervezi használni az egységet

1. Az egység belsejének kiszárításához üzemeltesse a légkondicionálót ventilátor (FAN ONLY) üzemmódban legalább fél napig.
2. Állítsa le a légkondicionálót, és kapcsolja le a főkapcsolót.
3. Távolítsa el az elemeket a távirányítóból.

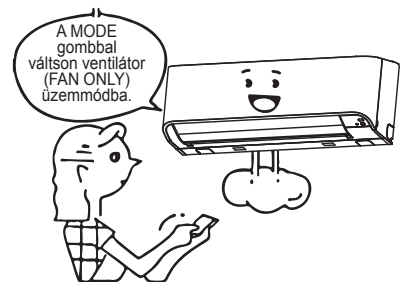

A légszűrők tisztítása

Az eltömődött légszűrők csökkentik a hűtési és fűtési teljesítményt.

1. Ha a távvezérlőn a „” kijelzés látható, tisztítsa meg a légszűrőket.
2. A légszűrők tisztításának befejezése után nyomja meg a  gombot. A „” kijelzés eltűnik.

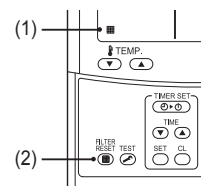

Működtetés előtti ellenőrzés

⚠ FIGYELEM

- Ellenőrizze, hogy be vannak szerelve a légszűrők.
- Ellenőrizze, hogy a kültéri egység légbeömlő és -kieresztő nyílásai nincsenek-e eltömödvé.

■ A légszűrő tisztítása

A légszűrőt kéthetente egyszer javasolt megtisztítani. Ha a légszűrő porral és kosszal szennyezett, akkor ez rontja a légkondicionáló teljesítményét.

Szükség szerint gyakrabban is tisztíthatja a légszűrőket.

1. Nyissa ki a légbeömlő rácsot.
Emelje fel vízszintes helyzetbe a légbeömlő rácsot.

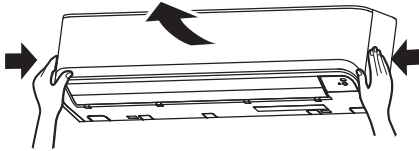

2. Fogja meg a légszűrő bal és jobb oldali fogantyúját és emelje meg kissé, majd húzza meg lefelé, hogy kiemelje a szűrőtartóból.

Levegőszűrő

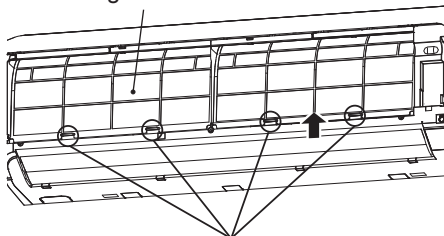

Szűrőtartó

3. A szűrőkben felgyülemlt por eltávolításához használjon porszívót, vagy mossa meg őket vízben.
Ha a légszűrőt mosással tisztítja, akkor hagyja megszáradni az árnyékban.

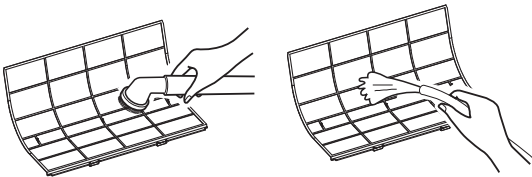
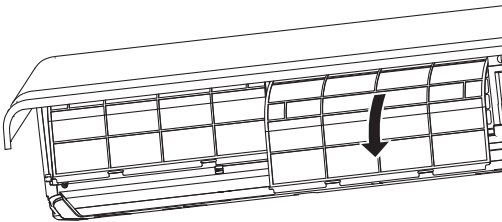

4. Helyezze be a légszűrő felső részét, és győződjön meg róla, hogy bal és jobb szélé egybeesik a beltéri egység hornyjaival, majd rögzítse szorosan.

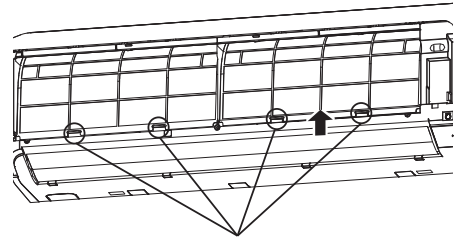
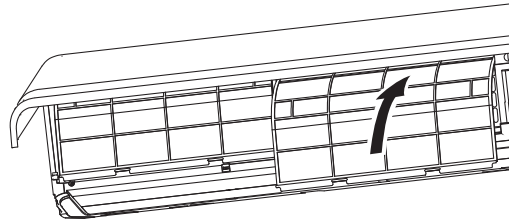

Szűrőtartó

5. Zárja be a légbeömlő rácsot.

■ A légbeömlő rács tisztítása

1. Vegye le a légbeömlő rácsot.
Fogja meg a légbeömlő rács két oldalát, és nyissa fel.

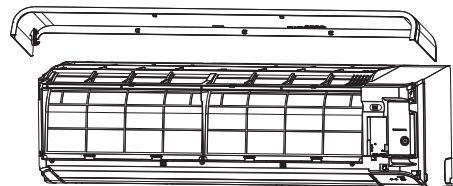

2. Mossa le egy vizes szivaccsal vagy törőkendővel.
(Ne használjon fém súrolókefét vagy egyéb durva kefét.)
 - A durva felületű anyagok használata karcolásokat eredményez a rács felületén, amely a fémbevonat lepattogzásához vezet.
 - Erős szennyeződés esetén tisztítsa meg a légbeömlő rácsot háztartási használatra tervezett semleges tisztítószerrel, és öblítse le vízzel.

3. Rázza le a vizet a légbeömlő rácstról, majd hagyja megszáradni.
4. A légbemeneti rács bal és jobb karját illessze a légkondicionáló két oldalán lévő vájatokba, tolja be azokat teljesen.

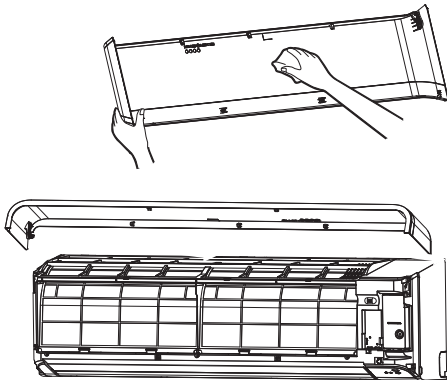

5. Zárja be a légbeömlő rácsot.
 - Nyomja meg a légbeömlő rács alján látható nyilak helyét (négy ponton) a rács tökéletes záródásának ellenőrzés érdekében.

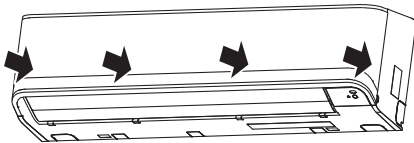

◆ Tartós üzemen kívül helyezés

1. A beltéri egység belsejének kiszáritásához hagyja üzemelni a ventilátort néhány órán keresztül.
2. A leállításhoz nyomja meg a távvezérlőn található  gombot, majd kapcsolja ki a megszakítót.
3. Tisztítsa meg a légszűrőket, és helyezze vissza őket.

A hűtési szezon előtt

Tisztítsa meg a leeresztő tálcát

A részletekkel kapcsolatban vegye fel a kapcsolatot azzal a forgalmazóval, akitől a terméket vásárolta. (A leeresztési funkció nem működik, ha a gyújtótálca vagy a ventilátor eltömődött. A leeresztett víz bizonyos esetekben túlcordulhat, eláztatva a falat vagy a padlózatot. A hűtési szezon előtt ürítse ki a gyújtótálcát.)

◆ Rendszeresen ellenőrizze

- Ha a berendezést huzamosabb ideig használja, akkor az alkatrészek elkopása meghibásodáshoz vagy a szárított víz elégtelen leeresztéséhez vezethet a hő, páratartalom és por függvényében.
- A szokásos karbantartáson kívül javasoljuk, hogy a berendezést nézesse meg és vizsgálta át azzal a forgalmazóval, akitől azt vásárolta.

MEGJEGYZÉS

A környezet óvása érdekében erősen ajánlott a légkondicionáló használatban lévő beltéri és kültéri egységeinek rendszeres tisztítása és karbantartása a légkondicionáló hatékony működésének biztosítása céljából.

A légkondicionáló hosszú távú működtetése esetén a rendszeres karbantartás (évente egyszer) ajánlott. Rendszeresen ellenőrizze továbbá, hogy nincs-e rozsa vagy karcolás a kültéri egységen, és szükség esetén távolítsa el az illet, vagy alkalmazzon rozsdagátló kezelést.

Általános szabályként elmondható, hogy ha a beltéri egység naponta legalább 8 órán keresztül működik, akkor a beltéri egységet és a kültéri egységet 3 havonta legalább egyszer meg kell tisztítani. Ennek a tisztítási/karbantartási munkának az elvégzésére kérjen fel szakembert.

Az efféle karbantartás költséget jelent a tulajdonos számára, azonban meghosszabbíthatja a termék élettartamát.

A beltéri és kültéri egységek rendszeres karbantartásának elmulasztása gyenge teljesítményt, fagyást vagy vízszivárgást okozhat, és akár a kompresszor meghibásodását is eredményezheti.

Karbantartási lista

Alkatrész	Egység	Ellenőrzés (szemrevételezés / meghallgatás)	Karbantartás
Hőcserélő	Beltéri / kültéri	Por / szennyezés hatására eltömődés, karcolások	Ha eltömődött, mossa ki a hőcserélőt.
Ventilátormotor	Beltéri / kültéri	Hang	Ha rendellenes hangokat hall, tegye meg a megfelelő lépéseket.
Szűrő	Beltéri	Por / szennyezés, sérülés	<ul style="list-style-type: none"> • Ha szennyezett, mossa ki a szűrőt. • Ha sérült, cserélje ki.
Ventilátor	Beltéri	<ul style="list-style-type: none"> • Rezgés, egyensúly • Por / szennyezés, külső megjelenés 	<ul style="list-style-type: none"> • Ha erős rezgések tapasztalhatók, vagy ha az egyensúly nagyon rossz, cserélje ki a ventilátort. • Ha szennyezett, kefélje le vagy mossa le a ventilátort.
Légbeömlő / -kieresztő rácsok	Beltéri / kültéri	Por / szennyezés, karcolások	Ha deformált vagy sérült, javítsa meg vagy cserélje ki.
Leeresztőteknő	Beltéri	Por / szennyezés hatására eltömődés, leeresztési szennyeződés	Tisztítsa ki a leeresztőteknőt, és ellenőrizze a sima leeresztést biztosító lefelé lejtést.
Díszítő panel, szellőzőszaluk	Beltéri	Por / szennyezés, karcolások	Ha szennyezettek, mossa le őket vagy alkalmazzon javítóbevonatot.
Külső	Kültéri	<ul style="list-style-type: none"> • Rozsda, szigetelő leválása • Bevonat leválása / felnyílása 	Alkalmazzon javítóbevonatot.

15 PROBLÉMÁK ÉS OKOK

A kültéri egység tartozékaival, a kombinációkkal stb. kapcsolatos információkért tekintse meg a kültéri egységhez mellékelt felhasználói kézikönyvet.

FIGYELEM



Ha a következő feltételek bármelyike bekövetkezik, azonnal állítsa le a légkondicionálót, kapcsolja le a főkapcsolót, és lépjen kapcsolatba a forgalmazóval:

- Az üzemmódok közötti váltás akadozik.
- A fő elektromos biztosíték gyakran kiég, vagy az áramköri megszakító gyakran aktiválódik.
- Idegen anyag vagy víz került a légkondicionáló belsejébe.
- Bármilyen más rendellenességet tapasztal.
- A vezetékes távirányító használata során annak kijelzőjén rendellenes üzenet jelenik meg.

Mielőtt szervizelést vagy javítást kér, ellenőrizze az alábbi pontokat.

▼ Ismételt ellenőrzés

Üzemképtelen

- A főkapcsoló le van kapcsolva. (Beltéri)
- Az áramellátás megszakításának érdekében aktiválódott az áramköri megszakító.
- A fő elektromos biztosíték kiégett.
- Áramszünet.
- A távirányítóban lévő elemek lemerültek.
- ON TIMER (időzítő) beállítás van megadva.
- A távirányító jelet küld a beltéri alegységnek. (lásd 17. oldal)
- A beltéri egység működését egy másik rendszert is irányító vezetékes távirányító korlátozza. (A jel továbbításakor figyelmeztető jel (5 rövid sípolás) hallható.)
- Az üzemmódok között ütközés következett be. (Ha az üzemmódok között ütközés van, akkor a „ OPERATION” (működés) lámpa kigyullad, és a „ TIMER” (időzítő), valamint a „ Preheat/Defrost” (előmelegítés/jégtelenítés) lámpák egy figyelmeztető hang kíséretében villognak.) (lásd 13. oldal)



Rossz hűtési vagy fűtési teljesítmény

- Az ajtók vagy az ajtók nyitva vannak.
- A levegőszűrőt eltömítette a por.
- A rács nem a megfelelő helyzetben van.
- A ventilátor sebessége alacsonyra van állítva.
- A légkondicionáló QUIET (csendes) vagy  DRY (száraz) üzemmódra van állítva.
- A beállított hőmérséklet túl magas. (Hűtési üzemmód esetén)
- A beállított hőmérséklet túl alacsony. (Fűtési üzemmód esetén)
- (Csak akkor, ha a levegő még hűtési üzemmódban sem hűl le) Ha ugyanabban a rendszerben egy másik beltéri egység fűt.

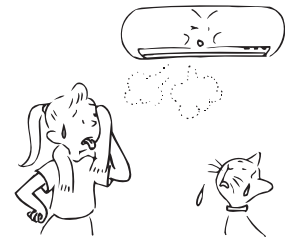

▼ Ezek nem meghibásodások.

A beltéri egység hátoldala nedves.

- A beltéri egység hátoldalán lévő nedvességcseppeket a készülék automatikusan összegyűjti és elvezeti.

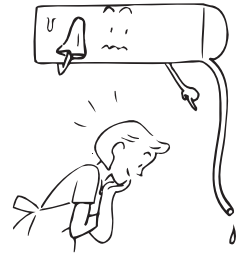

A beltéri vagy a kültéri egység furcsa hangokat ad ki.

- A hőmérséklet hirtelen megváltozásakor a beltéri vagy a kültéri egység az alkatrészek kitágulása/összehúzódása vagy a hűtőközeg folyásának megváltozása miatt időnként furcsa hangokat ad ki.
- Ha a zsalu SWING (lengő) módban működik, a légáramlás zaja változhat. Ezt a légáramlás irányának folyamatos változása okozza.

A helyiség levegője kellemetlen szagú.

A légkondicionáló rossz szagot bocsát ki.

- A falba, szőnyegbe, bútorokba, ruházatba vagy bundákba beivódott szag áramlik ki.

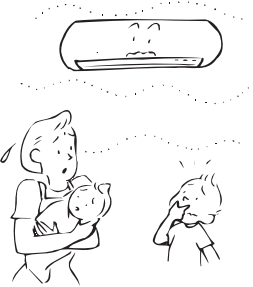

A rács nem működik FIX (rögzített) vagy SWING (légterelés) üzemmódban.

- A FIX (rögzített) és SWING (légterelés) üzemmód korlátozva van csoportos vezérlés esetén. (lásd 27. oldal)



A beltéri egység ventilátora és rácsai mozognak, amikor az egység nem üzemel.

- Amikor más beltéri egység(ek) üzemel(nek) a rendszerben, akkor a kikapcsolt beltéri egység ventilátora ideiglenesen működhet.

Ellenőrizze az alábbi pontokat, mielőtt javítást kérne.

		Jelenség	Ok
Ez nem jelent hibát.	Kültéri egység	• Fehér, homályos hideg levegő vagy víz jön ki belőle.	• A kültéri egység ventilátora automatikusan leáll, és elindul az olvasztási művelet.
		• Néha levegőszivárgás-zaj hallható.	• A mágnesszelep az olvasztás indulásakor vagy leállásakor üzembe lép.
		• Az áramellátás bekapcsolásakor rendellenes zaj hallható.	• A kültéri egység előkészül az üzemelésre.
	Beltéri egység	• Néha suhanó hang hallható.	• A berendezés indításakor, üzemelés közben vagy közvetlenül annak leállítása után vízcsergés hangja hallható, vagy az üzemi zaj közvetlenül a berendezés indulása után néhány percig hangosabb a megszokottnál. Ezt a hangot a hűtőközeg áramlása vagy a szárító leeresztése adja ki.
		• Pattogó hangok hallhatók.	• Ezt a hangot a hőcserélő vagy egyéb alkatrész hőmérsékletváltozás miatti tágulása majd összezsugorodása váltja ki.
		• A leeresztett levegőnek szokatlan szaga van.	• Falakból, szőnyegekben, ruhákból, dohányárúkból, kozmetikai szerekből vagy egyéb dolgokból származó különböző szagok jutnak a légkondicionálóba.
		• A ventilátor tovább működik az egység leállítása után is.	• A ventilátor tovább működik a hőcserélő szárítás közben történő öntisztításához.
	• A berendezés nem működik.	• Áramszünet volt? • Leégett a megszakító? • A védőeszköz működésbe lépett? (A működésjelző lámpa és a távvezérlő  ikonja villog.)	
Ellenőrizze újra.	A helyiség nem hűl le.	• A kültéri egység légbeömlő vagy -kieresztő nyílása eltömődött? • Az ajtók vagy az ablakok nyitva vannak? • A légszűrőt por tömíti el? • A levegőmennyiség beállítása „LOW” (alacsony)? Vagy az üzemmód beállítása „FAN” (ventilátor)? • A beállított hőmérséklet megfelelő?	

Ha a fentiek ellenőrzését követően továbbra is szokatlan jelenséget észlel, akkor állítsa le a berendezést, kapcsolja ki a megszakítót, majd értesítse a forgalmazót, akitől a berendezést vásárolta, és mondja el a hibajelenséget. Ne próbálja saját maga megjavítani a berendezést, mert az balesetveszélyes. Ha az ellenőrző lámpa (pl. *ED 1*, *FD 1*, *HD 1*) megjelenik a távvezérlő LCD kijelzőjén, akkor a megjelenő hibaüzenetet vagy jelet is közölje a forgalmazóval.

Ha a fentiek közül bármelyik hiba előfordul, akkor azonnal állítsa le a berendezést, kapcsolja ki a megszakítót, majd értesítse a forgalmazót, akitől a berendezést vásárolta.

- A kapcsoló nem működik megfelelően.
- A megszakító gyakran kiég.
- Véletlenül idegen tárgy vagy víz került a berendezés belsejébe.
- A berendezés a védőeszköz visszaállítását követően sem indítható el.
- Egyéb szokatlan körülmény jelentkezik.

■ Megerősítés és ellenőrzés

Amikor egy probléma merült fel a légkondicionálóban, az ellenőrző kód és a beltéri EGYSÉG száma megjelenik a távirányító kijelző részén.

Az ellenőrző kód csak működés közben látható. Ha a kijelzés eltűnik, működtesse a légkondicionálót a következő „Ellenőrző kódlista nyugtázása” című rész szerint.

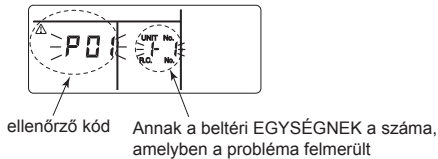

■ Ellenőrző kódlista nyugtázása

Amikor a légkondicionálón egy probléma merül fel, az ellenőrző kódlista a következő eljárással nyugtázható. (Az ellenőrző kódlista a memóriában legfeljebb 4 ellenőrző kódot tárol.) A napló üzemi állapotban és leállított állapotban is nyugtázható.

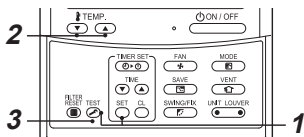

1 Amikor a(z) **SET** és a(z) **TEST** gombot egyidejűleg legalább 4 másodpercen át nyomva tartja, a következő kijelzés jelenik meg.

Ha \surd látható, akkor az üzemmód ellenőrző kódlista üzemmódba kapcsol.

- [01: Ellenőrző kódlista sorrendje] jelenik meg a CODE No. (Kódszám) mezőben.
- [Ellenőrző kód] jelenik meg a CHECK (Ellenőrzés) mezőben.
- A [beltéri egység címe, amelyben a probléma felmerült] a UNIT No.(Egységszám) felirat alatt jelenik meg.

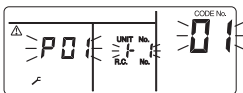

2 Ha a hőmérséklet beállítására használja, akkor a **TEMP** gomb minden megnyomásakor a memóriában tárolt ellenőrző kódlista sorrendben megjelenik.

A CODE No. mező számai a kódszámot jelzik. [01] (legújabb) → [04] (legrégebbi).

KÖVETELMÉNY

Ne nyomja meg a **ON/OFF** gombot, ellenkező esetben a beltéri egység összes naplózott hibája törlődik.

3 A megerősítés után a szokásos kijelzésre történő visszalépéshez nyomja meg a **TEST** gombot.

16 ÜZEMELÉS ÉS TELJESÍTMÉNY

▼ Indítás előtti ellenőrzés

- Ellenőrizze, hogy a földvezeték nincs elvágva vagy leválasztva.
- Ellenőrizze, hogy be van-e szerelve a légszűrő.
- A légkondicionáló elindítása előtt legalább 12 órával kapcsolja be az áramkör megszakítót.

▼ 3 perces védő funkció

A 3 perces védelmi funkció megakadályozza a légkondicionáló elindítását a főkapcsoló vagy az áramköri megszakító bekapcsolását követő 3 perc folyamán.

▼ Áramszünet

Ha a működés közben áramszünet lép fel, akkor a készülék teljesen leáll.

- A működés újraindításához nyomja meg a távvezérlő ON / OFF gombját.
- Villámlás vagy a közelben működtetett vezeték nélküli autótélfon hatására az egység működési hibája következhet be. Kapcsolja ki a főkapcsolót vagy az áramköri megszakítót, majd kapcsolja vissza. Az újraindításhoz nyomja meg a távvezérlő ON / OFF gombját.

▼ Kiolvasztás

- Ha a fűtési művelet során a kültéri egység fagyott, automatikusan megindul a jégtelenítés (kb. 2–10 percig) a fűtési kapacitás fenntartása érdekében.
- A jégtelenítési művelet során a beltéri és kültéri egységek ventilátora egyaránt áll.
- A kiolvasztás során a kiolvasztott vizet a kültéri egység alsó lemezénél engedjük le.

▼ Fűtési kapacitás

A fűtés során az elnyelt kültéri hőt használjuk fel a helyiség fűtéséhez. Ezt a fűtési módszert hőszivattyús rendszernek hívjuk. Amikor a külső hőmérséklet túl alacsony, javasolt a légkondicionálóval együtt más fűtőberendezést is használni.

▼ Védőeszköz

- A berendezés túlterhelés esetén automatikusan leáll.
- A védőberendezés működésbe lépésekor a berendezés leáll, és a működésjelző valamint az ellenőrző lámpa villogni kezd a távvezérlőn.

▼ Amikor a védőeszköz működésbe lép

- Kapcsolja ki a megszakítót, és végezzen átvizsgálást. A berendezés további üzemeltetése meghibásodáshoz vezethet.
- Ellenőrizze, hogy be van-e szerelve a légszűrő. Ha nincs, a hőcserélő eltömődhetett porral és vízszivárgás fordulhat elő.

▼ Hűtés során

- A kültéri egység légbeömlő vagy -kieresztő nyílása el van tömődve.
- Állandó erős szél fúj a kültéri egység kivezető nyílásának irányába.

▼ Fűtés közben

- A légszűrőt nagy mennyiségű por tömítette el.
- A beltéri egység légbeömlő vagy -kieresztő nyílása el van tömődve.

▼ Ne kapcsolja ki az áramkör-megszakítót

- A légkondicionálási szezonban ne kapcsolja ki az áramkör-megszakítót, helyette inkább használja a távvezérlő ON / OFF (Be/Ki) gombját.

▼ Kültéri egység gondozása havazás esetén és fagyponthoz alatti hőmérsékletnél

- Havas területeken a kültéri egység légbeömlő és -kieresztő nyílásait gyakran hó vagy jég takarja. Ha a havat vagy a jeget nem távolítja el a kültéri egységről, akkor az a gép hibás működéséhez vagy gyenge fűtéshez vezethet.
- Hideg területeken figyeljen oda a drén vezetéknek, hogy az tökéletesen elvezesse a vizet, mert a vezetékben maradt víz megfagyhat. Ha a drén vezetékben vagy a kültéri egységben a víz megfagy, akkor az géphibát okozhat vagy a fűtési teljesítményt lenne gyenge.

17 TELEPÍTÉS

◆ Ne szerelje be a légkondicionálót az alábbi helyekre

- Ne szerelje be a légkondicionálót olyan helyre, amely tévétől, audiorendszerből vagy rádiótól 1 m-nél kisebb távolságra van. Ha az egységet ilyen helyre szereli be, akkor a légkondicionáló által kibocsátott zaj befolyásolhatja az említett készülékek működését.
- Ne szerelje be a légkondicionálót nagy frekvenciás készülék (varrógép, masszírozógép stb.) közelébe, ellenkező esetben a légkondicionáló meghibásodhat.
- Olyan helyre ahol vas- vagy fémpor található. Ha a légkondicionáló belsejében összegyűlik a vas- vagy fémpor, akkor az gyulladást vagy tüzet okozhat.
- Ne szerelje be a légkondicionálót nagy páratartalmú vagy olajos helyre, illetve olyan helyre, ahol gőz, korom vagy korrozív gáz fejlődik.
- Ne szerelje be a légkondicionálót sós helyre, például tengerparti területre.
- Ne szerelje be a légkondicionálót olyan helyre, ahol nagy mennyiségű gépolajat használnak.
- Ne szerelje be a légkondicionálót olyan helyre, amely általában erős szélnek van kitéve, például tengerparti területre.
- Ne szerelje be a légkondicionálót olyan helyre, ahol kénes gázok fejlődnek, például gyógyforrás közelébe.
- Ne szerelje be a légkondicionálót hajóba vagy önjáró daruba.
- Ne szerelje be a légkondicionálót savas vagy lúgos légkörű helyre (forróvíz-forrás közelébe, vegyi gyár közelébe, illetve olyan helyre, ahol égéstermékek kerülnek kibocsátásra). Ellenkező esetben a hőcserélő alumíniumbordája és vörösréz csöve korrodálódhat.
- Ne szerelje be a légkondicionálót olyan akadály (szellőzőnyílás, világítóberendezés stb.) közelébe, amely zavarja a levegő szabad kiáramlását. (A turbulens légáram csökkentheti a teljesítményt, vagy akadályozhatja az eszközök működését.)
- Ne használja a légkondicionálót speciális célokra, úgymint étel tartósítására, precíziós műszerekhez, műtárgyakhoz, valamint olyan helyeken, ahol állatok tenyésztése vagy növények termelése folyik. (Ellenkező esetben a tartósítani kívánt anyagok minősége romolhat.)
- Ne szerelje be a légkondicionálót olyan tárgy fölé, amely nem nedvesedhet be. (Kondenzvíz csepeghet a beltéri egységből, ha a páratartalom eléri a 80 %-ot, vagy ha a leeresztőnyílás eltömődik.)
- Ne szerelje be a légkondicionálót olyan helyre, ahol szerves oldószert használnak.
- Ne szerelje be a légkondicionálót olyan ajtó vagy ablak közelébe, amelyen nedves külső levegővel érintkezik. Ellenkező esetben kondenzáció alakulhat ki a légkondicionálón.
- Ne szerelje be a légkondicionálót olyan helyre, ahol gyakran használnak speciális sprayt.

◆ Ügyeljen a zajra és a rezgésekre

- Ne szerelje be a légkondicionálót olyan helyre, ahol a kültéri egység által keltett zaj, illetve a légkieresztő nyílásán kilépő forró levegő zavarhatja a szomszédokat.
- Szilárd, stabil alapra szerelje a légkondicionálót, mely megakadályozza a rezonáns működési zaj és a rezgések tovaterjedését.
- A beltéri egység működése közben a nem működő beltéri egységek is kelhetnek valamennyi zajt.

18 MŰSZAKI LEÍRÁS

Modell	Hangteljesítményszint (dBA)		Tömeg (kg)
	Hűtés	Fűtés	
RAV-GM1101KRTP-E	*	*	19

* 70 dBA alatt

Ecodesign követelményekkel kapcsolatos termékinformáció. (Regulation (EU) 2016/2281)
<http://ecodesign.toshiba-airconditioning.eu/en>

Megfelelőségi Tanúsítvány

Gyártó: TOSHIBA CARRIER (THAILAND) CO., LTD.
 144 / 9 Moo 5, Bangkadi Industrial Park, Tivanon Road, Tambol Bangkadi,
 Amphur Muang, Pathumthani 12000, Thailand

TCF tartó: TOSHIBA CARRIER EUROPE S.A.S
 Route de Thil 01120 Montluel FRANCE

Ezennel kijelenti, hogy az alábbi gép:

Általános Megnevezés: Légkondicionáló Berendezés

Modell / típus: RAV-GM1101KRTP-E

Megfelel az Európai Unió Gépek irányelv (Directive 2006/42/EC) követelményeinek és a harmonizált nemzeti előírásoknak.

MEGJEGYZÉS

A jelen nyilatkozat érvényét veszti, ha a gyártó jóváhagyása nélkül műszaki vagy működési módosításokat eszközölnék a modellen.

Toshiba Carrier (Thailand) Co., Ltd.

144 / 9 Moo 5, Bangkadi Industrial Park, Tivanon Road, Tambol Bangkadi, Amphur Muang, Pathumthani 12000, Thailand